

MANUÁL VLASTNÍKA  
**SUŠIČKA LG S  
TEPELNÝM ČERPADLEM**

Předtím, než začnete sušičku používat, si pozorně přečtete tuto uživatelskou příručku a schovejte si ji pro budoucí použití.

POUŽÍVATEĽSKÁ PRÍRUČKA  
**SUŠIČKA LG S  
TEPELNÝM ČERPADLOM**

Pred použitím zariadenia si pozorne prečítajte tento návod na používanie a uschovajte ho pre budúce použitie.

RC8055\*H\*Z



MFL67653039

[www.lg.com](http://www.lg.com)

# Vlastnosti



## ■ Buben s extra velkou kapacitou

Buben této sušičky LG má extra velkou kapacitu. Díky tomu budete moci usušit více prádla najednou, což vám ušetří čas.

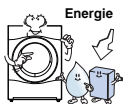

## ■ Nižší spotřeba energie

Sušičky LG s tepelným čerpadlem mají díky optimalizovanému výměníku tepla a technologii AUTOMATICKÉ ČISTĚNÍ™ nižší spotřebu energie než konvenční sušičky. Tato sušička LG s tepelným čerpadlem byla zkonstruována tak, aby vám šetřila peníze.



## ■ Nižší hlučnost

Díky použití moderních technologií absorpce zvuku a sledování hlučnosti se nám u této sušičky LG podařilo omezit provozní hlučnost.

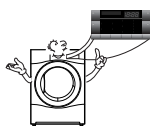

## ■ Snadné použití

Na přístroji je široký, elektronicky řízený LED displej, který se velmi snadno používá. Jednoduše vyberte požadovaný cyklus a ostatní za vás udělá sušička LG.

K dispozici je funkce Smart Diagnosis na telefonu.

# Obsah

Bezpečnostní pokyny .....	3	Technické údaje .....	29
Návod k instalaci .....	6	Záruka .....	30
Design a konstrukční řešení .....	10		
Používání sušičky .....	11		
Další funkce .....	17		
Péče o sušičku .....	19		
Další tipy na chytré použití .....	21		
Průvodce řešením potíží .....	26		

# Bezpečnostní pokyny

Z bezpečnostních důvodů dodržujte pokyny uvedené v této příručce. Minimalizujete tím riziko požáru nebo výbuchu, úrazu elektrickým proudem a zabráníte tím případnému poškození majetku nebo zranění či úmrtí osob.

## ⚠ UPOZORNĚNÍ

- Nebudou-li dodržena následující pravidla, může dojít k vážnému zranění nebo smrti.
- Je přísně zakázáno používat výrobek pro cokoli jiného, než je použití schválené výrobcem. LG neponese úplnou odpovědnost za škody způsobené nepřesným a nesprávným použitím.
- Nepokoušejte se opravit ani vyměnit jakoukoliv část sušičky, ani se nepokoušejte provádět jakékoliv servisní zásahy s výjimkou případů, kdy je toto výslovně doporučeno v servisních pokynech uživatele nebo ve vydaných pokynech uživatele k opravě, jimž rozumíte a pro jejichž provedení máte potřebné znalosti, schopnosti či kvalifikaci.

## ⊘ Rizika

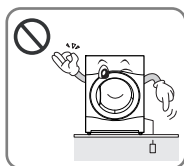

- Před zapojením přístroje do zásuvky se ujistěte, zda je kabel uzemněný a připojený k jističi.

.....  
**Žádné uzemnění nesmí způsobit přerušení proudu ani úraz elektrickým proudem.**

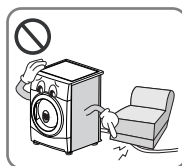

- Nepoužívejte poškozený kabel a nepokládejte na kabel těžké předměty.

.....  
**Poškozený napájecí kabel může způsobit požár nebo úraz elektrickým proudem.**

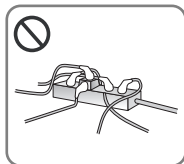

- Nezapojte jej do adaptéru. Spotřebič nepoužívejte s prodlužovacím kabelem.

.....  
**Příliš vysoké zahřívání zásuvky může vyvolat požár.**



- Zástrčky ani vypínače se nedotýkejte mokřima rukama.

.....  
**Mohlo by dojít k úrazu elektrickým proudem.**



- Při instalaci sušičky neodstraňujte horní desku.
- Výrobek nijak neupravujte.

.....  
**V důsledku takového zásahu by mohlo dojít k poruše zařízení, požáru nebo úrazu elektrickým proudem.**

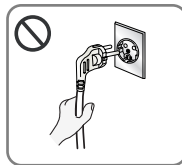

- Při odpojování napájecího kabelu uchopte zástrčku, nikoliv kabel.

.....  
**V opačném případě byste mohli poškodit kabel, v důsledku čehož by mohlo dojít k požáru nebo úrazu elektrickým proudem.**

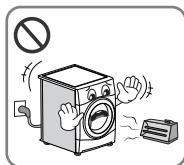

- Dbejte na to, aby se sušička nedostala do styku s vařičem, otevřeným ohněm nebo jinými hořlavými předměty.

.....  
**V takovém případě by mohlo dojít k požáru nebo k roztavení některých dílů.**



- Očistěte nečistoty a skvrny z napájecího kabelu a vložte kabel pevně do zásuvky.

.....  
**Znečištěné nebo špatné kontakty mohou být zdrojem požáru.**

# Bezpečnostní pokyny

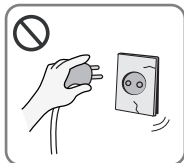

- V případě poškození kabelu, zástrčky nebo zásuvky přístroj nepoužívejte.

**Mohlo by dojít k požáru nebo úrazu elektrickým proudem.**



- Zabraňte kontaktu domácích zvířat se sušičkou.

**Domácí zvířata by mohla sušičku poškodit nebo by mohla utrpět úraz elektrickým proudem.**



- Sušička nesmí být nainstalována ani umístěna v místech, kde by byla vystavena působení povětrnostních vlivů.

**Mohlo by dojít k poruše zařízení, požáru nebo úrazu elektrickým proudem.**



- Pro tisknutí tlačítek nepoužívejte ostré předměty, jako jsou nože a šroubováky.

**Mohlo by dojít k poškození sušičky nebo k úrazu elektrickým proudem.**



- Pro připojení napájecího kabelu nepoužívejte prodlužovací kabel ani adaptér.

**Mohlo by dojít k požáru nebo úrazu elektrickým proudem.**



- V sušičce se nesmí sušit předměty, které byly předtím vyčištěny, umyty, napuštěny nebo potřísněny hořlavými nebo výbušnými látkami (jako je vosk, olej, barva, benzín, odmašťovače, rozpouštědla pro suché čištění, kerosín atd.)

**Mohlo by dojít k požáru nebo výbuchu.**



- Chraňte sušičku před vodou.

**Mohlo by dojít k požáru nebo úrazu elektrickým proudem.**



- V blízkosti sušičky neumísťujte hořlavé předměty.

**Mohlo by dojít k uvolnění toxických plynů, poškození součástí sušičky, požáru nebo výbuchu.**



- Při čištění, nebo když sušičku nepoužíváte, odpojte napájecí kabel ze sítě.

**Voda nebo nečistoty mohou způsobit úraz elektrickým proudem.**

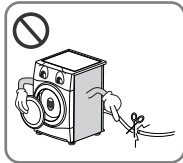

- Před vyřazením přístroje z provozu nebo před jeho likvidací odpojte přístroj od zdroje napájení, následně odmontujte dvířka a odstříhnete napájecí kabel tak, abyste zabránili jeho zneužití.

**Mohlo by dojít k nehodě nebo poranění osob.**



- Zabraňte tomu, aby si na sušičce nebo uvnitř přístroje hrály děti nebo domácí zvířata.
- Spotřebič by bez dozoru neměly používat malé děti ani postižené osoby.
- Je třeba zajistit dohled nad malými dětmi a zabránit tomu, aby si se sušičkou hrály.

**U dětí nebo domácích zvířat hrozí riziko poranění nebo udušení.**



- Igelitový pytel, v němž byl spotřebič zabalen, není hračka. Po otevření jej zničte.

**Dbejte na to, aby se igelitový pytel, v němž byl a sušička zabalena, nedostal do rukou malým dětem. Vyhněte se tím možnému riziku udušení.**

# Bezpečnostní pokyny



- Je-li tento spotřebič dodáván s napájením ze sady s prodlužovacím kabelem nebo elektrickým konektorem, musí se nainstalovat přenosné vypouštěcí zařízení tak, aby nebylo vystaveno působení vlhkosti ani odstříkující vody.

**Mohlo by dojít k úrazu elektrickým proudem, požáru, špatné funkci nebo deformaci.**



- Do sušicího bubnu se nesmí vkládat předměty, které jsou potřísněné nebo nasáklé rostlinným olejem nebo olejem na vaření, mohlo by dojít k požáru.
- Předměty, které byly potřísněny nebo se dostaly do kontaktu s takovými látkami, jako je olej na vaření, aceton, alkohol, benzín, kerosín, odstraňovač skvrn, terpentýn, vosky a prostředky na odstraňování vosků, se musí před sušením v sušicím bubnu omýt v horké vodě s větším množstvím pracího prostředku.

**Mohlo by dojít ke spontánnímu vznícení vedoucím k explozi a požáru.**



- Předměty vyrobené z pěny, pryže, umělé hmoty nebo jiných látek citlivých na teplo (jako jsou například koupelnové předložky, protiskluzové rohože nebo pláštěnky) by se neměly sušit v sušicím bubnu.
- V sušicím bubnu se rovněž nesmí sušit pěnová pryž (latexová pěna), koupací čepice, voděodolný textil, gumou potažené předměty a oblečení nebo polštáře s pěnovými pryžovými vycpávkami.

**Mohlo by dojít ke spontánnímu vznícení vedoucím k explozi a požáru.**



- V sušičce se dále nesmí sušit předměty z umělé hmoty, jako jsou sprchové čepice nebo pokrývky hlavy odolné proti vodě.

**Mohlo by dojít ke spontánnímu vznícení vedoucím k explozi a požáru.**

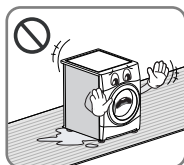

- Sušičce nainstalované na koberci hrozí poškození v důsledku nedostatečného větrání.

**Mohlo by dojít ke spontánnímu vznícení vedoucím k explozi a požáru.**

- Změkčovače látek nebo podobné výrobky by se měly používat v souladu s pokyny uvedenými na tomto změkčovači látek.
- Dodržujte všechny bezpečnostní pokyny platné v této oblasti, včetně používání rukavic s dlouhými rukávy a bezpečnostních brýlí. Omezíte tím riziko zranění osob.  
Případné nedodržení všech bezpečnostních varování uvedených v tomto manuálu může vést k poškození majetku nebo zranění či smrti osob.

# Návod k instalaci

Následující pokyny vás provedou prvními kroky instalace vaší sušičky. Všechny části tohoto manuálu obsahují důležité informace s ohledem na přípravu a používání sušičky a je důležité, abyste si celý manuál před instalací a používáním důkladně prostudovali. Dodržujte všechna uvedená upozornění a varování. Tyto instalační pokyny jsou určeny pro kvalifikované instalační pracovníky. Tyto instalační pokyny si důkladně prostudujte.

## Bezpečnostní informace

### Riziko zranění

Sušička je velmi těžká, proto se ji nesnažte zdvihat sami.

Při zdvihání sušičky ji neuchopujte za vycínávací části, např. posuvný volič programů nebo dvířka, mohlo by dojít k jejich ulomení.

### Riziko pádu nebo podtrhnutí nohou

Utáhněte všechny hadice a kabely.

### Zkontrolujte, zda nedošlo k poškození sušičky během dopravy.

Je-li sušička viditelně poškozena, nezapojte ji.

Nejste-li si jistí, obraťte se na svého místního zástupce společnosti LG. Před dopravou sušičku vždy úplně vyprázdněte.

Sušičku neumísťte do blízkosti plynových vaříčů, ohříváčů nebo grilů – plameny, které z nich vycházejí, by mohly přístroj poškodit. Je-li sušička namontována pod pracovní deskou, nechte na obou stranách sušičky a za sušičkou cca 30-50 cm místo tak, aby mohl vzduch odcházet zadní mřížkou. Tento průtok vzduchu má kritický význam pro kondenzaci vody během procesu sušení.

Pokud používáte sušičku v blízkosti pračky, nebo máte-li sušičku umístěnou na pračce, oddělte hlavní zástrčky a pro každý spotřebič se musí po užití samostatná zásuvka. Nepoužívejte dvousměrný adaptér ani prodlužovací kabel.

Kvůli úspoře místa můžete umístit sušičku na pračku. Sadu na přimontování sušičky na pračku lze zakoupit u specializovaného prodejce této techniky.

## ■ Pokyny k instalaci sušičky na pračku.

Sušičku LG můžete nainstalovat na pračku, do níž se vkládá prádlo zepředu a můžete ji upevnit pomocí speciálních přípravků (viz pokyny na ná sledující stránce). Tuto instalaci musí provést zkušený instalatér - je důležité, aby byla instalace provedena správně. Instalatér musí dbát na to, aby byla sušička na pračku připevněna pomocí správných přípravků pro váš model pračky a musí zajistit, aby byla dobře připevněna. Z těchto důvodů je důležité, aby bylo připevnění provedeno odborně.

## ⚠ VAROVÁNÍ

### VAROVÁNÍ ohledně napájecího kabelu

U většiny přístrojů se doporučuje umístění na určeném okruhu; tj. jednoduchý výstupní okruh, který napájí pouze tento spotřebič a nemá žádné další výstupy ani vedlejší okruhy. Pro jistotu zkontrolujte stránku specifikací v manuálu vlastníka.

Nepřetěžujte zásuvky ve zdi. Přetížené zásuvky ve zdi, volné nebo poškozené zásuvky ve zdi, prodlužovací kabely, roztržené napájecí kabely, nebo poškozené či prasknuté izolace drátu jsou nebezpečné. Kterékoli z těchto poškození může mít za důsledek úraz elektrickým proudem nebo požár. Kabel spotřebiče pravidelně kontrolujte a pokud vykazuje známky poškození nebo opotřebení, odpojte jej, přestaňte přístroj používat a nahraďte kabel identickým náhradním dílem od autorizovaného dodavatele.

Chraňte napájecí kabel před fyzickým nebo mechanickým poškozením, jako je například překroucení, ohnutí, zachycení ve dveřích nebo pošlapání. Obzvláště velkou pozornost věnujte zástrčkám, zásuvkám ve stěnách a bodu, kde kabel vychází z přístroje.

# Návod k instalaci

## Sada určená pro montáž sušičky na pračku

Pro montáž této sušičky na pračku je zapotřebí souprava od LG pro montáž sušičky na pračku.

Sušička

Pračka

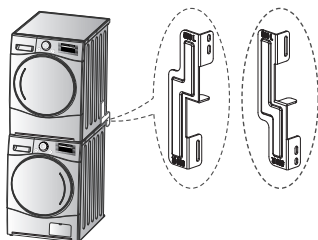

Tuto sušičku lze namontovat pouze na pračku LG. **NEPOKOUŠEJTE** se namontovat tuto sušičku na jakoukoliv jinou pračku, hrozí nebezpečí poškození majetku nebo zranění osob.

Pokyny k upravení a montáži	Velikost horní desky pračky	
	550 mm	600 mm

## Instalační postup

- Umístíte sušičku LG na pračku LG.
- Ze spodní části zadního krytu na každé straně odmontujte dva šrouby - viz obrázek níže.

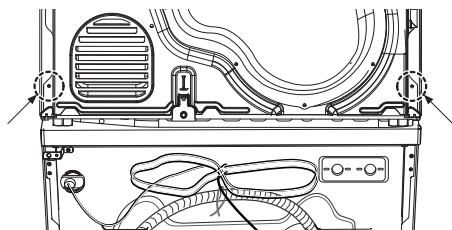

## ▲ UPOZORNĚNÍ

- Nesprávná instalace může vést k závažným nehodám.
- Kvůli hmotnosti sušičky a výšce, v níž se instalace provádí, je montáž sušičky na pračku příliš náročná na to, aby ji prováděla jedna osoba. Tento postup by měli provádět nejméně dva zkušení servisní pracovníci.
- Sušička není vhodná pro instalaci jako vestavěný spotřebič. Neinstalujte sušičku jako vestavěný spotřebič.
- Nezapínejte sušičku, pokud je v nesmontovaném stavu.

- Posuňte montážní přípravek tak, aby se otvory na něm překrývaly s otvory v zadní krycí desce.

3-1) 600mm

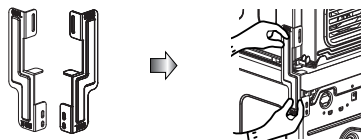

3-2) 550mm



- Pomocí dvou šroubů, které jste předtím vyšroubovali ze sušičky, přimontujte montážní přípravek.
- Zadní kryt a montážní přípravek smontujte s použitím 4 šroubů (16 mm) dodaných v krabici s příslušenstvím.
- Na opačné straně použijte stejný postup.

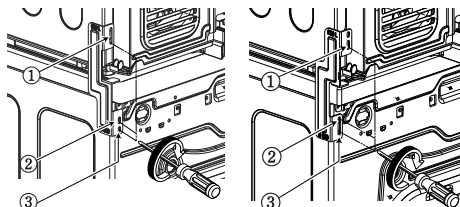

# Návod k instalaci

## Pokyny k uzemnění

Tento spotřebič musí být uzemněn. V případě špatného fungování nebo poruchy snižší zemnění riziko úrazu elektrickým proudem tím, že poskytne proudovou trasu nejmenšího odporu.

Tento spotřebič je vybaven zemnicím kabelem a zemnicí zástrčkou. Zástrčka musí být zapojena do příslušné zásuvky, která musí být řádně nainstalována a uzemněna v souladu s normou.

## Další postup zemnění

V některých zemích může být vyžadováno odlišné zemnění. V takových případech si musíte samostatně zakoupit požadované příslušenství – zemnicí kabel, svorku a šroub.

## Vysušení kondenzované vody

Přístroj lze zapojit přímo do hlavního odpadu, k čemuž se použije dodaný adaptér.

Vysušíte tím kondenzovanou vodu. Pro tuto práci budete potřebovat instalátéra.

## UPOZORNĚNÍ

Sušičku neinstalujte vedle chladničky nebo mrazničky.

- ▶ Sušičku s tepelným čerpadlem neinstalujte vedle spotřebičů pracujících s vysokými teplotami, jako je chladnička, sporák nebo trouba atd.

To může vést k tomu, že bude sušička špatně sušit a proces sušení bude trvat nesprávnou dobu; zároveň to může mít negativní vliv na fungování kompresoru.

Sušička s tepelným čerpadlem funguje nejlépe při pokojové teplotě (23°)

## POZNÁMKA

- Pro lepší výkon sušičky dbejte na to, aby se zadní část spotřebiče nedotýkala stěny.
- Sušičku neinstalujte na místě, kde existuje riziko námrazy, ani v prašném prostředí.
  - Dbejte na to, aby v čerpadle nebo v odvodní hadici nezmrzla kondenzovaná voda, mohlo by to vést k nesprávnému fungování sušičky nebo k jejímu poškození.

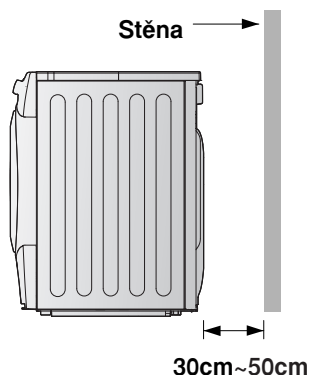

## UPOZORNĚNÍ

Spotřebič neinstalujte na místě se zvýšenou teplotou. Odvětrávání teplého vzduchu ze zadní strany sušičky musí být dobře větrané. V opačném případě mohou nastat problémy.



# Návod k instalaci

## ■ Vyrovnajte sušičku



1. Vyrovnáním sušičky zabráníte zbytečnému hluku a vibracím. Sušičku umístíte na pevnou a rovnou podlahu.

Na místě, kde bude sušička instalována, nesmí být hořlavé materiály a nesmí tam docházet ke kondenzaci par ani k námrazám.

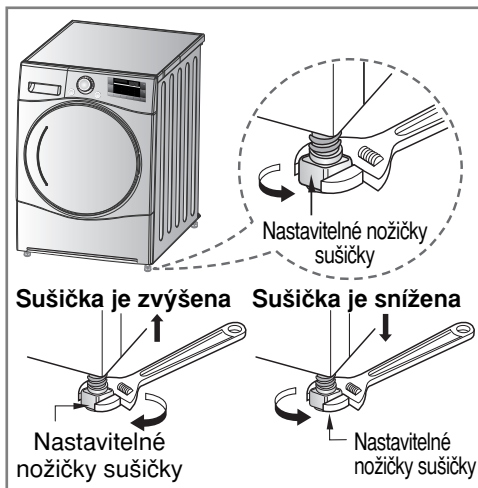

2. Není-li sušička řádně vyrovnána, upravte podle potřeby přední vyrovnávací nožičky.

Otáčením ve směru hodinových ručiček nožičky zvýšíte a otáčením proti směru hodinových ručiček je snížíte. Otáčejte tak dlouho, dokud nebude sušička stabilní - a to jak při pohybování zepředu dozadu, ze strany na stranu i z jednoho rohu do druhého.



### \* **Diagonální kontrola**

**Při zatlačení na okraje spotřebiče by se spotřebič neměl vůbec pohybovat směrem nahoru ani dolů. (Zkontrolujte oba směry).**

**Pokud se přístroj při diagonálním zatlačení na horní desku houpe, pokuste se nožičky znovu seřadit.**

# Design a konstrukční řešení

## ■ Dispoziční řešení spotřebiče

- RC8055\*H\*Z



## ■ Řídicí panel

Funkce Smart Diagnosis je k dispozici pouze u výrobků se značkou Smart Diagnosis.

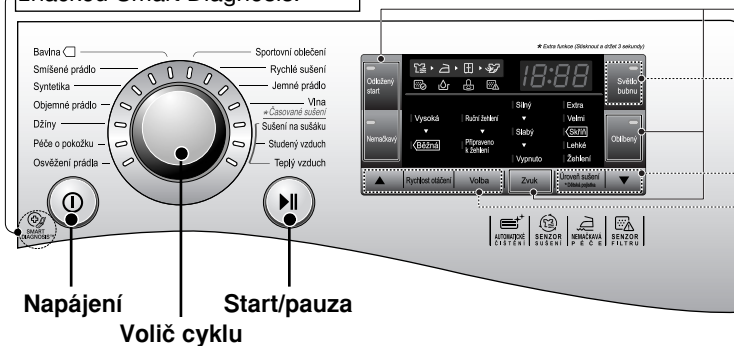

### Možnosti

- Odložený start
- Nemačkový
- Oblíbený
- Zvuk

### Přidaný program

- ▲ Rychlost otáčení
- Volba
- Úroveň sušení (\*Dětská pojistka)
- Světlo bubnu
- ▼

# Používání sušičky

## ■ Tabulka výběru cyklů

Sušicí cyklus s čidlem			
Cyklus	Typ prádla	Podrobnost	Úroveň sušení
Bavlna	Ručníky, župany a ložní prádlo	Pro silné a prošívané látky	Extra
	Froté ručníky, utěrky na nádobí a ložní prádlo	Pro silné a prošívané látky, které se nemusí žehlit	Velmi
	Koupací osušky, utěrky na nádobí, spodní prádlo a bavlněné ponožky	Pro látky, které se nemusí žehlit	Skříň
	Prostěradla, povlečení na polštáře a ručníky	Pro látky, které se nemusí žehlit	Lehké
	Povlečení, ubrusy, ručníky, trička, sportovní košile a pracovní oblečení	Pro látky, které se musí žehlit	Žehlení
Smíšené prádlo	Povlečení, ubrusy, tepláky, sportovní bundy a deky	Pro silné a prošívané látky, které se nemusí žehlit	Velmi
	Košile a blůzy	Pro látky, které se nemusí žehlit	Skříň
	Kalhoty, šaty, sukně a blůzy	Pro látky, které se musí žehlit	Žehlení
Syntetika	Košile, trička, kalhoty, spodní prádlo a ponožky	Pro výrobky z polyamidu, akrylu a polyesteru, které se nemusí žehlit	Skříň
	Košile, trička, spodní prádlo, sportovní bundy a ponožky	Pro výrobky z polyamidu, akrylu a polyesteru, které se musí žehlit	Žehlení

# Používání sušičky

Sušící cyklus s čidlem			
Cyklus	Typ prádla	Podrobnost	Úroveň sušení
Objemné prádlo	Povlečení, prostěradla	Pro objemné prádlo	-
Džíny	Džíny a oblečení s nestálými barvami.	Pro džíny, které se nemusí žehlit	-
Péče o pokožku	Trička, povlečení na polštáře a ručníky	Pro bavlněné látky, které se nemusí žehlit	-
Osvěžení prádla (viz poznámka)	Košile a blůzy	Odstranění zápachu z látek (Pro látky, u nichž je nutné odstranit zápach)	-
Sportovní oblečení	Fotbalové dresy a sportovní oblečení	Pro polyesterové materiály	-
Rychlé sušení	Ložní prádlo a ručníky bez látek určených pro cykly sušení jemného, sportovního a objemného prádla.	Pro malé dávky vhodných látek s krátkými dobami sušení.	-
Jemné prádlo	Hedvábí, jemné látky a dámské spodní prádlo	Pro látky citlivé na teplo, jako jsou například syntetické látky	-
Vlna	Vlna	Pro vlněné látky	-
Načasovaný sušící cyklus			
Sušení na sušáku	Hedvábí, vlna, jemné dámské spodní prádlo	Osvěžte prádlo bez sušení v sušičce	-
Studený vzduch	Všechny látky vyžadující působení svěžího vzduchu	Čisticí bubny bez působení tepla	-
Teplý vzduch	Osušky, župany, kuchyňské zástěry a prošívané látky vyrobené z akrylátu	Malé předměty a vlhké oblečení Předměty každodenního použití pro sušení teplem	-

## ▲ POZNÁMKA

Při používání cyklu „Osvěžení prádla“ pokropte látku studenou nebo teplou vodou – prádlo pak bude svěží (Doporučené množství je 20 ml vody na 1 košili.)

## ▲ VAROVÁNÍ

Má-li prací dávka nižší hmotnost než 1 kg, použijte cyklus „Teplý vzduch“ v načasovaném sušícím cyklu. Pro sušení vlněných předmětů použijte cyklus „Vlna“ a pro sušení látek citlivých na teplo, jako je hedvábí, spodní prádlo a jemné dámské spodní prádlo, použijte cyklus „Jemné prádlo“. Při výběru požadovaného cyklu na stránce 21,22 dodržujte doporučené dávkování prádla. V opačném případě hrozí poškození prádla.

# Používání sušičky

## ■ Dříve, než začnete sušičku LG používat, pozorně si přečtěte tento text.

- ※ Po sejmutí obalu proveďte následující kontroly, abyste zajistili, že bude sušička LG správně nainstalována a připravena k použití. (Viz návod k instalaci)
1. Pomocí vodováhy zjistěte, zda je sušička dobře vyrovnaná. Pokud ne, vyrovnejte nožičky sušičky LG tak, aby byl spotřebič v rovnováze.
  2. Zkontrolujte nádržku na vodu, filtr, řídicí panel a buben tak, aby všechno bylo na svém místě.
  3. Nastavte přístroj na sušení po dobu 5 minut pro zahřátí bubnu.
  4. Během několika prvních sušení nechte dvířka sušičky mezi jednotlivými cykly sušení otevřená tak, aby se mohly rozptýlit zápachy z vnitřku sušičky LG.

### ▲ POZNÁMKA

**Závěrečná část cyklu sušičky probíhá bez působení tepla (ochlazovací cyklus) tak, aby sušené předměty byly ponechány v teplotě, při které nedojde k jejich poškození.**

#### 1. Zapněte spotřebič.

Nejdříve stiskněte hlavní spínač „Power“. Světlo indikátoru nad tlačítkem se rozsvítí, což znamená, že je přístroj připraven k provozu.

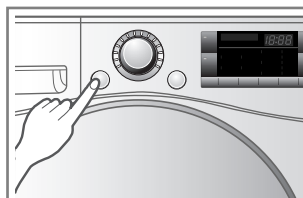

Zapněte spotřebič.

#### 2. Otevřete dvířka

#### 3. Zkontrolujte, zda je filtr a nádrž s vodou čistá.

Filtr je umístěn uvnitř rámu dvířek nebo na zadní straně dvířek. Před sušením a po sušení vyčistěte.

Otevřete dvířka a zkontrolujte, zda je filtr čistý. Pokud ne, proveďte čištění v souladu s pokyny uvedenými na stránce 19.

Zkontrolujte také, zda není třeba pro lepší sušení vyprázdnit nádržku s vodou.

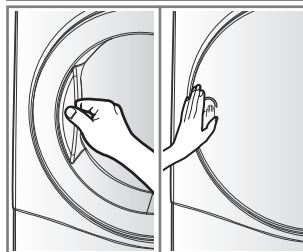

Otevřete dvířka

#### 4. Po rozřídění vložte prádlo do bubnu sušičky.

Prádlo a oblečení rozřídte podle typu látky a úrovně suchosti, všechny šňůrky a pásky oblečení by měly být před vložením do bubnu dobře utažené a připevněné.

Vložte prádlo do zadní části bubnu sušičky tak, aby se nedotýkalo těsnění dvířek.

V případě nedodržení tohoto pokynu hrozí, že dojde k poškození těsnění dvířek a sušeného prádla.

Skleněná dvířka Matná dvířka

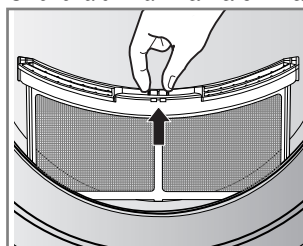

Zkontrolujte filtr.

### ▲ VAROVÁNÍ

V bubnové sušičce se nesmí sušit nevyprané prádlo.

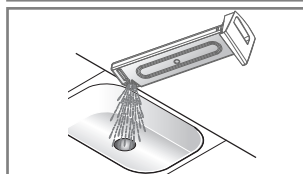

## Používání sušičky

### 5. Zavřete dvířka.

Předtím, než uzavřete dvířka, ujistěte se, zda je textil dobře umístěn uvnitř bubny, a že se v okolí dvířek nezachytily žádné cizí, zejména hořlavé, předměty.

#### **VAROVÁNÍ**

- Dejte pozor, aby se prádlo nezachytilo mezi dvířky pro vkládání prádla a gumovým těsněním.

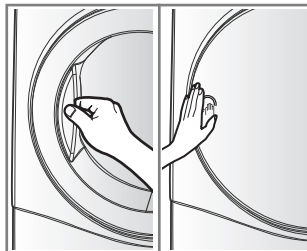

Skleněná dvířka Matná dvířka

### 6. Zvolte si požadovaný sušicí cyklus.

Cyklus si můžete zvolit otáčením kolečka pro výběr cyklu tak dlouho, dokud se neobjeví požadovaný cyklus. Pokud stisknete tlačítko Start/pauza, aniž byste přitom zvolili cyklus, spustí sušička cyklus Cupboard (suché do skříně). Podrobné informace naleznete v tabulce výběr cyklu (stránka 11,12)

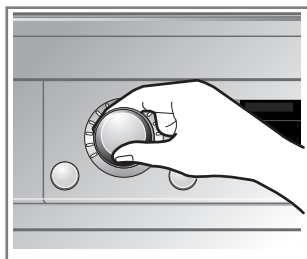

Vyberte požadovaný cyklus.

### 7. Stiskněte hlavní spínač.

Uslyšíte otáčení bubny.

### 8. Po ukončení cyklu otevřete dvířka a vyjměte prádlo.

#### **VAROVÁNÍ**

Budte opatrní! Buben uvnitř sušičky může být stále horký.

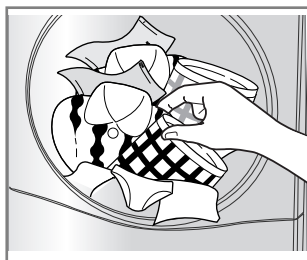

Vyjměte prádlo.

(Provozní doba se liší v závislosti na vámi zvoleném cyklu a dalších volbách.)

# Používání sušičky

## ⚠ POZNÁMKA

Závěrečná část cyklu sušičky probíhá bez působení tepla (ochlazovací cyklus) tak, aby sušené předměty byly ponechány v teplotě, při které nedojde k jejich poškození.

### 9. Vyčistěte filtr a vyprázdněte nádržku s vodou.

Filtr by se měl čistit po každé dávce prádla.

### 10. Vypněte sušičku.

Stiskněte hlavní spínač „Power“.

## ⚠ VAROVÁNÍ

- Pokud na čištění filtru používáte vysavač, postupujte opatrně, může totiž dojít k poškození a protržení filtru. Pokud se na filtru vytvoří zbytkové usazeniny, očistěte filtr kartáčem.
- Chcete-li otevřít dvířka za chodu sušičky, stiskněte nejdříve tlačítko Start/pauza, potom počkejte, až se buben zcela zastaví a následně otevřete dvířka.

## ⚠ UPOZORNĚNÍ

Pokud bubnovou sušičku zastavíte před koncem sušicího cyklu, musíte všechny vysoušené předměty vyjmout a rozložit tak, aby došlo k odvedení tepla.

## ⚠ VAROVÁNÍ

Sušička se nesmí používat pro jiné účely, než pro které je určen.

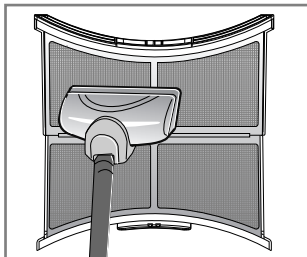

Vyčistěte filtr. (Je-li filtr poškozen, vyměňte ho.)

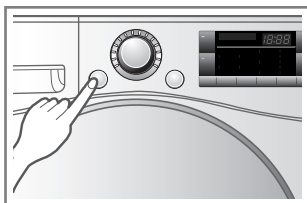
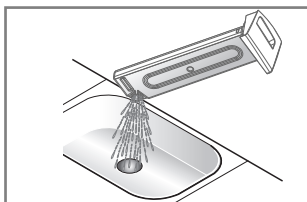

# Používání sušičky

## ■ Sušení na sušáku ( v závislosti na modelu )

Sušák je umístěn uvnitř sušičky - viz obrázek. Před použitím vyjměte a zlikvidujte balící materiál.

Sušák je určený pro textil, který se musí sušit naplocho, bez sušení v bubnu, např. pro svetry a jemné látky.

### *Pro použití sušáku:*

1. Otevřete dvířka.
2. Neodstraňujte filtr.
3. Umístěte sušák přes dno otvoru dvířek sušičky.  
Nastavte sušák na zadní stěnu sušičky.  
Zatlačte na předek rámu, čímž jej upevníte nad filtrem.
4. Vložte mokré předměty na sušák.  
Kolem jednotlivých kusů textilu by měl být prostor umožňující cirkulaci vzduchu.  
Sušák se nepohybuje, zatímco buben se bude otáčet.
5. Zavřete dvířka.
6. Zapněte hlavní spínač a zvolte sušení na stojanu.

## ▲ POZNÁMKA

Zkontrolujte filtr a odstraňte případné odletky z předmětů, které se sušily na sušáku.

1. Do středu bubnu vložte nitkovou ostrínu.

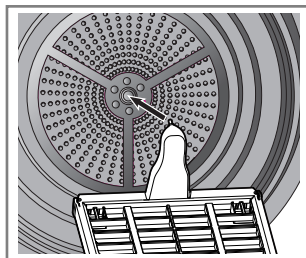

2. Vložte jemné látky nebo sportovní obuv.

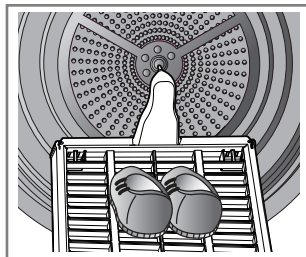



## Další funkce

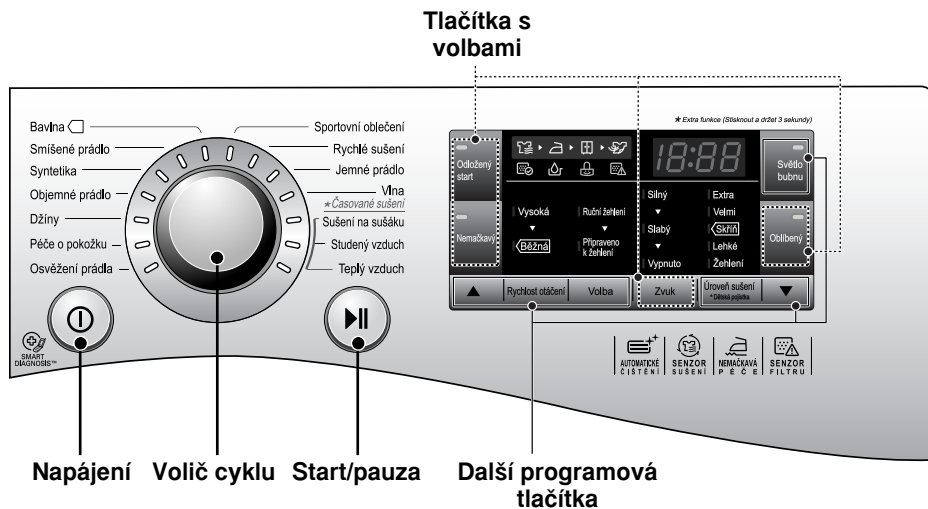

### Napájení

- Spotřebič zapnete a vypnete stisknutím hlavního tlačítka.
- Pro zrušení funkce časového zpoždění stisknete hlavní tlačítko.

### Přidaný / Další program

- Pomocí těchto tlačítek vyberte požadované volby pro vybraný cyklus.

### Volič cyklu

- Cykly jsou k dispozici podle typu prádla.
- Rozsvícením světla se označí vybraný cyklus.

### Možnosti

- To vám umožní vybrat další možnosti a při jeho výběru se rozsvítí světlo.

### Start/pauza

- Pomocí tlačítka Start/pauza spustíte nebo přerušíte cyklus sušení.
- Stisknutím tlačítka Start/pauza tlačítko pro zastavení cyklu dočasně.
- Je-li sušení přerušeno tlačítkem pauza, spotřebič se po 4 minutách automaticky vypne.

## Další funkce

### ■ Odložení start

Pomocí volby časové zpoždění odložíte dobu ukončení sušicího cyklu.

Maximální doba zpoždění je 19 hodin..

Minimální doba zpoždění činí 3 hodiny.

1. Zapněte spotřebič.
2. Zvolte cyklus.
3. Stisknutím tlačítka “▲”, “▼” nastavte hodinu časového zpoždění.
4. Stiskněte tlačítko Start/pauza.

### ■ Nemačkávy

Funkce proti mačkání brání mačkání, k němuž dojde v případě, že se prádlo nevyjme ze sušičky po skončení sušicího cyklu. Při výběru funkce proti mačkání se sušička opakovaně spouští a přerušuje svoji činnost, čímž získáte 2 hodiny času na vyjmutí prádla. Pokud během volby proti mačkání otevřete dvířka, volba se zruší.

### ■ Oblíbený

Volba oblíbené vám umožní uložit nastavený sušicí cyklus pro budoucí použití.

1. Zapněte spotřebič.
2. Zvolte cyklus.
3. Zvolte volbu nebo další program.  
(Program proti mačkání, Rychlost otáčení atd.)
4. Stiskněte tlačítko volby Oblíbený a držte je stisknuté po dobu 3 vteřin.

Volba Oblíbené se nyní uloží pro budoucí použití. Pro opětovné použití uloženého cyklu zvolte volbu u Oblíbené a stiskněte tlačítko Start/pauza.

### ■ Světlo bubnu

Pokud vyberete volbu Světlo v bubnu, tak do bubnu během doby, kdy bude sušička v provozu, uvidíte.

- Světlo je rozsvícené: Dvířka jsou otevřená.
- Světlo je vypnuté: Dvířka jsou zavřená.  
Automatické vypnutí.

### ■ Rychlost otáčení

Tento program je schopen řídit čas sušení.

Vybrat lze vysokou nebo běžnou rychlost.

(Výchozí nastavení je běžná)

- Vysoká: sušení prádla probíhá za rychlosti vyšší než 1200 ot./min.
  - Běžná: sušení prádla probíhá za rychlosti nižší než 1000 ot./min.
- ※ Rychlost otáček dle pračky LG.

### ■ Volba

**Ruční žehlení**

Při zvolení této funkce zůstává prádlo vlhčí než je obvyklé pro žehlení.

#### ▲ POZNÁMKA

Cyklus	Úroveň sušení	Volba
Bavlna	Žehlení	K dispozici je volba ruční žehlení
Smíšené prádlo		
Syntetika		

**Připraveno k žehlení**

Tato funkce vám sdělí, kdy je prádlo připravené na žehlení.

#### ▲ POZNÁMKA

Cyklus	Úroveň sušení	Volba
Bavlna	Extra / Velmi Skříň / Lehké	K dispozici je pípnutí pro vlhké sušení.
Smíšené prádlo	Velmi / Skříň	
Syntetika	Skříň	

### ■ Dětská pojistka ( & )

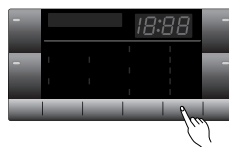

Pro bezpečnost vašich dětí stiskněte tlačítko úroveň sušení a držte je stisknuté po dobu 3 vteřin.

Na LED diodě se rozsvítí označení “  ”

Na LED okně se rozsvítí označení “  ”

- Všechny ovládací prvky s výjimkou tlačítek Dětská pojistka a hlavního tlačítka „Napájení“ budou vypnuté.
- Tlačítko dětské pojistky zůstane stisknuté až do konce cyklu.

#### ▲ POZNÁMKA

**Pro vypnutí „Dětské pojistky“ stiskněte tlačítko úroveň sušení a držte je stisknuté po dobu 3 vteřin.**

### ■ Zvuk

Tato volba vám umožní nastavit hlasitost zvuku bzučáku.

# Péče o sušičku

## Údržba a čištění jsou velmi důležité

Péče, kterou sušička vyžaduje, není příliš náročná a složitá. Je však důležité, abyste ji dodržovali. Dodržujte níže uvedené pokyny.

### Vyčistit filtr

Po každém použití filtr vyčistěte a před každým použitím jej zkontrolujte. Filtr byste měli vyčistit rovněž tehdy, pokud se během provozu sušičky světlo „Vyčistit filtr“ a když se ozve bzučivý zvuk.

Čištěním nebo vyprazdňováním filtru se zkracuje doba vysoušení, snižuje se spotřeba energie a prodlužuje se životnost sušičky.

## ▲ VAROVÁNÍ

- Pokud to bude potřeba, pravidelně čistěte přihrádku na zachycování odleptků.
- Je třeba zabránit hromadění odleptků kolem sušicího bubnu.
- Filtr navíc vyčistěte vždy po dokončení několika cyklů.

1. Otevřete dvířka.

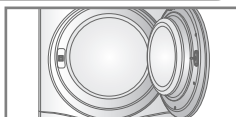

2. Vytáhněte filtr.

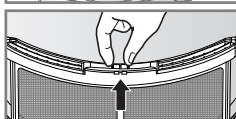

3. Filtr vyčistěte pomocí vysavače nebo jej propláchněte pod vodovodem.



4. Vyměňte filtr. Stáhněte filtr tak, aby se zabránilo kontaktu s dvířky.

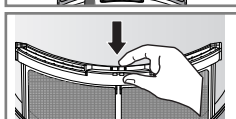

5. Zavřete dvířka

## ▲ VAROVÁNÍ

- Po omytí filtr důkladně usušte.
- Dbejte na to, aby se v sušičce nehromadily odleptky.

## ▲ POZNÁMKA

Bez filtru není možné sušičku spustit.

## Vyprázdněte nádržku s vodou

Kondenzovaná voda se shromažďuje v nádržce na vodu.

## Po každém použití nádržku s vodou vyprázdněte.

Pokud tento postup nebudete dodržovat, bude to mít negativní vliv na kvalitu sušení. Pokud je nádržka s vodou plná, rozsvítí se indikátor „Vyprázdnit nádržku“ a při provozu sušičky se rozezní bzučák. Dojde-li k tomu, je třeba nádržku s vodou vyprázdnit během jedné hodiny.

1. Vytáhněte nádržku s vodou.

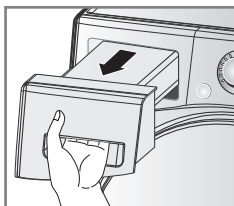

2. Vodu z nádržky vylijte do umyvadla.

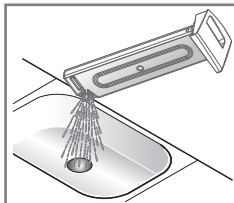

3. Zasuňte nádržku zpět do sušičky.

4. Stiskněte tlačítko Start/pauza.

## ▲ POZNÁMKA

Vysoká atmosférická teplota a malý prostor mohou prodloužit dobu sušení a také spotřebu energie.

## ▲ UPOZORNĚNÍ

Kondenzovanou vodu nepijte.

## ▲ VAROVÁNÍ

Pokud se prádlo při vysoké rychlosti neodstředí, zvýší se spotřeba energie i doba sušení.

V některých případech se může zobrazit okno LED diody “” (symbol pro vylití vody) a sušička se může zastavit, protože je nádržka s vodou plná.



Zobrazí-li se během chodu myčky symbol „Vyčistit filtr“, tak filtr okamžitě vyčistěte.

1. Ochlaďte sušičku a dodržujte výše uvedené kroky.
2. Stiskněte tlačítko Start/pauza.

## Péče o sušičku

### ■ Větrací mřížka a mřížka pro přívod chladného vzduchu

Přední větrací mřížku čistíte vysavačem 3-4 krát ročně a dbejte na to, aby se na ní nehromadily odletky nebo nečistoty, což by mělo negativní vliv na průtok vzduchu.

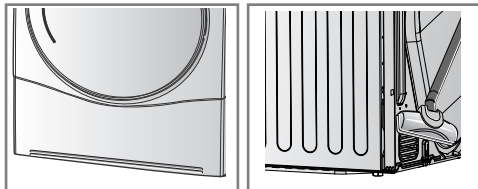

### ▲ POZNÁMKA

- Teplý vzduch se vypouští větrací mřížkou.
- Je třeba zajistit odpovídající větrání tak, aby se zabránilo zpětnému toku plynů do místnosti z jednotek, které spalují jiná paliva (například otevřený oheň).

### ■ Vypouštění kondenzované vody

Normálně se kondenzovaná voda odčerpává do vodní nádrčky, kde se voda shromažďuje tak dlouho, dokud není manuálně odčerpána. Vodu lze rovněž odčerpát přímo do odpadu, zejména tehdy, když je sušička nainstalována na pračce. S přípojovací sadou pro hlavní odpadní hadici je dno duše změňte dráhu vody a přesměrujte ji do kanalizace v souladu s tím, jak je uvedeno níže.

1. Odstraňte přípevňovací sadu.

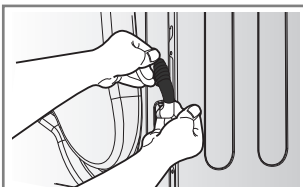

2. Odpojte hadici nádrčky na vodu od soupravy.

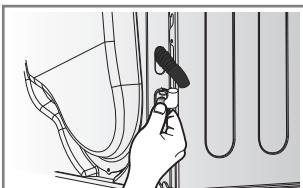

3. Připojte odvodňovací hadici k soupravě.

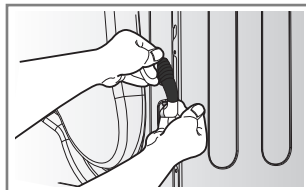

### ■ Čidlo vlhkosti?

Přístroj zaznamenává během provozu úroveň vlhkosti prádla, což znamená, že musí být pravidelně očištěn tak, aby se odstranil vodní kámen, který se usazuje na povrchu čidla.

Otřete čidla uvnitř bubny. (viz obrázek)

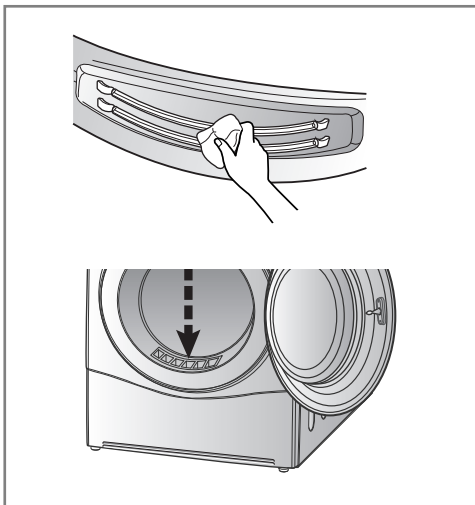

## Další tipy na chytré použití

### ■ Návod k sušení

CYKLUS		Kapacita sušičky	Zobrazení doby sušení (včetně doby chlazení)	
			Běžná	Vysoká
Bavlna	Extra	8 kg	180 min	170 min
	Velmi	8 kg	170 min	160 min
	Skříň	8 kg	160 min	150 min
	Lehké	8 kg	150 min	140 min
	Žehlení	8 kg	140 min	130 min
Smíšené prádlo	Velmi	4 kg	80 min	70 min
	Skříň	4 kg	70 min	60 min
	Žehlení	4 kg	60 min	40 min
Syntetika	Skříň	4 kg	70 min	40 min
	Žehlení	4 kg	60 min	30 min
Objemné prádlo		2 kg	120 min	
Džíny		3 kg	110 min	
Péče o pokožku		4.5 kg	210 min	
Osvěžení prádla		1.5 kg	39 min	
Sportovní oblečení		2 kg	50 min	
Rychlé sušení		3 kg	50 min	
Jemné prádlo		1.5 kg	48 min	
Vlna		1 kg	29 min	

## Další tipy na chytré použití

### Vlněné prádlo

Vlněné prádlo sušte v cyklu „vlna“ V první řadě se řiďte "symboly" na štítku, které poukazující na péči o látku. Může se stát, že se vlna během sušicího cyklu zcela neосуší; sušení však neopakujte. Natáhněte vlněné prádlo do původního tvaru a sušte je naležato.

### Pletené a tkané materiály

Některé pletené a tkané materiály se mohou srazit (závisí to na jejich kvalitě).

### Trvalý tlak a syntetika

Sušičku v žádném případě nepřetěžujte. Okamžitě po zastavení sušičky vyjměte kusy textilu, které jsou pod trvalým tlakem - omezíte tím mačkání.

### Dětský textil a župany

Vždy dodržujte pokyny výrobce.

### Pryž a umělé hmoty

Nesušte žádné předměty, které jsou vyrobené z pryže nebo umělých hmot nebo tyto látky obsahují, jako např.:

- Zástěry, bryndáky a potahy na židle
- Záclony a ubrusy
- Koupací podložky















### Skelná vata

V sušičce nesušte výrobky ze skelné vaty. V sušičce by zůstaly skleněné částičky, které by se při dalším použití sušičky mohly přichytit k sušenému oblečení a podráždit pokožku.

### Štítky s informacemi o péči o textil

Každý kus oblečení má svůj vlastní štítek s doporučeními ohledně praní a péče o oblečení, a proto doporučujeme postupovat při sušení v souladu s těmito informacemi. To ale není všechno, prádlo se navíc musí roztrdit podle velikosti a typu látky. V zájmu dosažení co nejlepších výsledků sušení a co nejefektivnějšího využití energie doporučujeme sušičku nepřetěžovat.

### Níže jsou uvedeny štítky s informacemi o péči o textil.

Symbole	Pokyny
	Sušení
	Sušit v sušičce
	Trvalý tlak / odolnost proti mačkání
	Jemné / Citlivé
	Nesušte v sušičce
	Nesušte
	Vysoké teploty
	Středně vysoké teploty
	Nízké teploty
	Bez ohřevu / bez vysoušení vzduchem
	Doporučeno sušení na prádelní šňůře
	Sušení odkapáváním
	Sušení naležato
	Ve stínu

## Další tipy na chytré použití

### ■ Specifikace Produktu

LG Plně Automatická Sušička Prádla		
Výrobce		LG Electronics
Model		RC8055*H*Z
Jmenovitý výkon	kg	8kg
Typ sušičky		Kondenzátorová sušička pro domácnost
Energetická třída		A++
Roční spotřeba el. Energie (AEc )	kWh/rok	230
Automatické čištění bubny		ano
EU energetický štítek		ne
Edry	kWh	1.91
Edry1/2	kWh	1.04
Spotřeba el.energie při plné náplni		
- . Off-mode (Po )	W	0.4
- . Left-on mode (PI )	W	0.4
Doba trvání Left-on mode	min	10
Standardní program Bavlna		Bavlna Skříň Běžná
Doba sušení (Tt )	min	140
- . Tdry	min	179
- . Tdry1/2	min	111
Kondenzační třída		A
- . Ct	%	93
- . Cdry	%	92
- . Cdry1/2	%	93
Akustický výkon	dB	65

## Další tipy na chytré použití

Program / Úroveň sušení	Možnosti (Rychlost otáčení)	Objem bubnu	Kapacita	Očekávaný výkon			
				Energetická účinnost (kWh)	Doba sušení (min)	Left-on mode (PI)(W)	Off- mode (Po)(W)
Bavlna / Skříň	Běžná	Bavlna 100%	8kg	1.91	179	0.4	0.4
		Bavlna 100%	4kg	1.04	111		
Smíšené prádlo / Skříň	Běžná	Polyester 65%+Bavlna 35%	4kg	0.72	84		
Syntetika / Skříň	Běžná	Polyester 65%+Bavlna 35%	4kg	0.79	93		

### ▲ POZNÁMKA

- Testováno v souladu s EN61121 a Směrnicí 932/2012
- Nastavte program na "Bavlna Skříň Eco(plná & poloviční náplň)" na test v souladu s EN61121, směrnice 932/2012
  - Standard Bavlna program: Bavlna  +  (Skříň) +  (Běžná) (Standardní)
  - (To je neefektivnější program z hlediska zkušebních podmínek navrhovaných dle EN61121 a Směrnicí 932/2012)
- Informace o běžném programu pro bavlnu uvádí, že jde o vhodný program pro sušení běžně vlhkého bavlněného prádla a že jde o neefektivnější program, co se týká spotřeby energie pro sušení běžně vlhkého prádla;
- Výsledky testů jsou závislé na teplotě v místnosti, druhu a množství náplně, tvrdosti a teploty vstupní vody.
- Nepokládejte na výrobek jiný výrobek, může to způsobit snížení výkonu.



## Další tipy na chytré použití

### ■ Náhradní díly

Náhradní díly, které jsou potřeba na základě podmínek záruční smlouvy, jsou dodávány zdarma.

Pokud záruční lhůta uplyne, musí se náhradní díly zakoupit od servisního střediska.

### ■ Likvidace sušičky

Jste povinni sušičku bezpečně zlikvidovat tak, abyste ochránili děti i další osoby (zvířata) před zraněním.

Před likvidací odstraňte dvířka, víko a další vyčnívající části; odstříhnete rovněž napájecí kabel.

### ■ Kontakt na servisní oddělení

Vyskytne-li se u sušičky jakýkoliv problém, pokuste se jej nejdříve vyřešit s pomocí Průvodce řešením potíží. V případě, že se vám nepodaří závadu najít a vyřešit problém, obraťte se na servisní středisko.

Zástupce oddělení služeb zákazníkům vám položí následující otázky:

1. Jméno, adresa a PSČ.
2. Telefonní číslo.
3. Popis problému.
4. Číslo modelu a sériové číslo vaší sušičky.
5. Datum zakoupení.

### ■ Příslušenství

- Dostupné příslušenství k tomuto produktu (v závislosti na modelu)

1. Kondenzační odvodní hadice a držák na hadici (Zakoupeno samostatně)

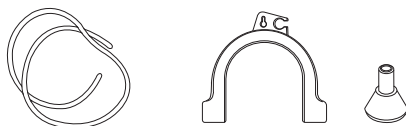

2. Sušák (Zakoupeno samostatně)

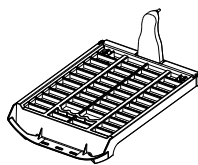

3. Sada určená pro montáž sušičky na pračku (Zakoupeno samostatně)

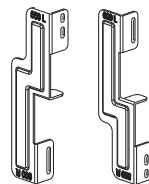

Držák: 2EA, Šroub: 4EA



- Montážní soupravu lze použít pro horní desku pračky o velikosti 550 mm a 600 mm pro obě.

**Pokud je to nutné, sušičku můžete umístit na pračku LG.  
Sada pro připevnění sušičky na pračku se prodává samostatně.**

# Průvodce řešením potíží

## ■ Tipy na řešení potíží

Chcete-li ušetřit čas a peníze, pokuste se najít odpovědi na následující stránce a teprve potom zavolejte našemu servisnímu oddělení.

Otázky	Jak máme postupovat
<b>Sušička nefunguje</b>	<ol style="list-style-type: none"><li>1. Zkontrolujte, zda je sušička zapnutá</li><li>2. Zkontrolujte, zda je stisknuté tlačítko „Start/pauza“</li><li>3. Zkontrolujte, zda jsou řádně zavřena dvířka.</li><li>4. Zkontrolujte, zda je teplota místnosti nižší než 5°C</li><li>5. Zkontrolujte pojistky a jističe a případně je vyměňte. (Varování: Elektrické sušičky obvykle využívají dvě pojistky nebo jističe) Po vyprázdnění nádržky na vodu a vyčištění filtru během provozu musíte stisknout tlačítko Start/ pauza a poté bude sušička znovu fungovat.</li></ol>
<b>Sušení trvá příliš dlouho</b>	<ol style="list-style-type: none"><li>1. Filtr by se měl čistit po každé dávce prádla.</li><li>2. Zkontrolujte, zda je nádržka na vodu prázdná.</li><li>3. Vyberte nastavení správného cyklu pro daný typ látky.</li><li>4. Zkontrolujte, zda větrací mřížka nebo zadní odvodušnění nejsou zaneseny nebo zablokovány.</li><li>5. Zkontrolujte, zda není oblečení příliš vlhké.</li><li>6. Zkontrolujte, zda není sušička přetížená.</li></ol>
<b>Sušička funguje, ale údaj „zbývající čas“ na displeji zůstává stále stejný.</b>	<p>Toto není porucha. Doba sušení se odhaduje a během cyklu se dále přepočítává v závislosti na tom, jak senzor vyhodnotí suchost prádla.</p>
	Zkontrolujte, zda je filtr čistý.
<b>Oblečení je obalené chmýřím</b>	<ol style="list-style-type: none"><li>1. Zkontrolujte, zda je filtr čistý.</li><li>2. Zkontrolujte, zda jsou všechny předměty v sušičce čisté.</li><li>3. Zkontrolujte, zda bylo prádlo správně roztríděno podle typu látky.</li><li>4. Zkontrolujte, zda sušička není přetížená.</li><li>5. Zkontrolujte, zda se mezi prádlo nedostal kus papíru, jemné tkaniny nebo jiný materiál, který by mohl prádlo znehodnotit, a vyjměte jej.</li></ol>
<b>Doba sušení je pokaždé jiná</b>	Doba sušení prádla se bude lišit v závislosti na nastavení tepla, velikosti dávky prádla, typu látky, vlhkosti oděvu a stavu filtru.
<b>Dochází k úniku vody</b>	Zkontrolujte, zda je hadice pro přívod vody nebo odpadní hadice řádně zapojena.
<b>Oblečení je zmačkané</b>	Zkontrolujte, zda sušička není přetížená. Vyzkoušejte kratší dobu sušení a sušené věci vyjměte ze sušičky ve chvíli, kdy ještě nebudou zcela suché. Použijte funkci zabraňující mačkání.
<b>Oblečení se srazilo</b>	Chcete-li zabránit tomu, aby se vaše prádlo sráželo, dodržujte pokyny pro péči a použití vašeho prádla; některé textilní výrobky se totiž při praní přirozeně srážejí a jiné by se neměly sušit v sušičce.
	Zkontrolujte, zda je filtr v sušičce.

## Průvodce řešením potíží

### ■ Chybový režim

- **dE** : Pro obnovení provozu je třeba zavřít dvířka a stisknout tlačítko Start/pauza. Pokud se i nadále objevuje chybová hláška, odpojte napájecí kabel a zavolejte servisní středisko a požádejte je o radu.

• **LE 1, LE 2, F 1, OE**

: Pokud se i nadále objevuje chybová hláška, odpojte napájecí kabel a zavolejte servisní středisko a požádejte je o radu.

### ■ Osvětlení bubnu nefunguje

- Kontaktujte středisko pro poskytování služeb zákazníkům.

# Průvodce řešením potíží

## ⚠ POZNÁMKA

Funkce Smart Diagnosis™ je k dispozici pouze u produktů se značkou Smart Diagnosis™. V případě mobilních telefonů se statickou variantou nemusí funkce Smart Diagnosis fungovat.

## ■ Použití funkce Smart Diagnosis™

- Tuto funkci používejte pouze v případě, že jste dostali pokyn od pracovníků call centra. Přenášený tón zní podobně jako fax, a proto má význam jen pro call centrum.
- Funkci Smart Diagnosis™ nelze aktivovat, pokud není myčka zapnuta. Pokud k tomu dojde, je třeba problém vyřešit bez použití funkce Smart Diagnosis™. Pokud dojde u sušičky k jakýmkoli potížím, obraťte se na zákaznické informační centru m. Postupujte podle pokynů pracovníka call centra a budete-li vyzváni, proveďte následující kroky:

1. Stiskněte tlačítko napájení, čímž sušičku zapnete. Netiskněte žádné jiné tlačítko ani neotáčejte voličem cyklu.

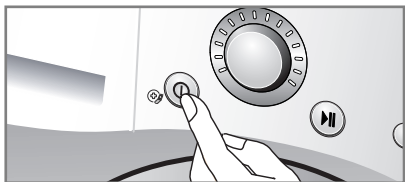

2. Pokud dostanete takový pokyn od call centra, přiložte mluvítko vašeho telefonu k ikoně „Smart Diagnosis™“ a hlavnímu tlačítku.

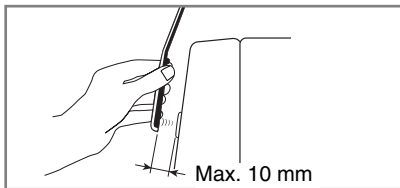
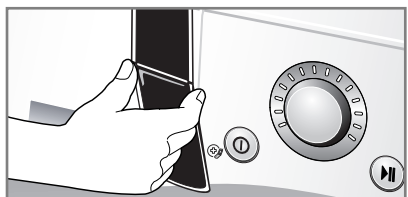
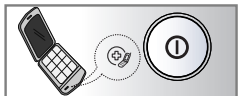

3. Stiskněte tlačítko „(▲) (Více)“ a držte je stisknuté tři vteřiny, přitom držte mluvítko vašeho telefonu u ikony „Smart Diagnosis™“ a u ovládacího tlačítka.
4. Držte telefon v této poloze až do doby, než bude dokončen přenos tónu. Na displeji se spustí odpočet.
  - Chcete-li dosáhnout co nejlepších výsledků, při přenosu tónů s telefonem nepohybujte.
  - Pokud není pracovník call centra schopen pořídít přesnou nahrávku dat, budete vyzváni k tomu, abyste celou akci zopakovali.
5. Jakmile bude odpočítávání dokončeno a tóny dozní, pokračujte v komunikaci s pracovníkem call centra, který vám poté bude schopen díky informacím přeneseným prostřednictvím telefonické hovoru a následné analýze přímo v zákaznickém informačním centru pomoci.

## ⚠ POZNÁMKA

Smart Diagnosis je doplňková funkce určená k řešení problémů pomocí zákaznické linky. Tato funkce nenahrazuje metody klasické. Účinnost této funkce závisí na různých faktorech. Například na kvalitě příjmu mobilního telefonu použitého pro přenos. Na síle okolního hluku, který může být přítomen v průběhu přenosu a akustice místnosti, kde je sušička umístěna. Proto společnost LG nezaručuje, že funkce Smart Diagnosis vyřeší jakýkoliv daný problém.

## Technické údaje

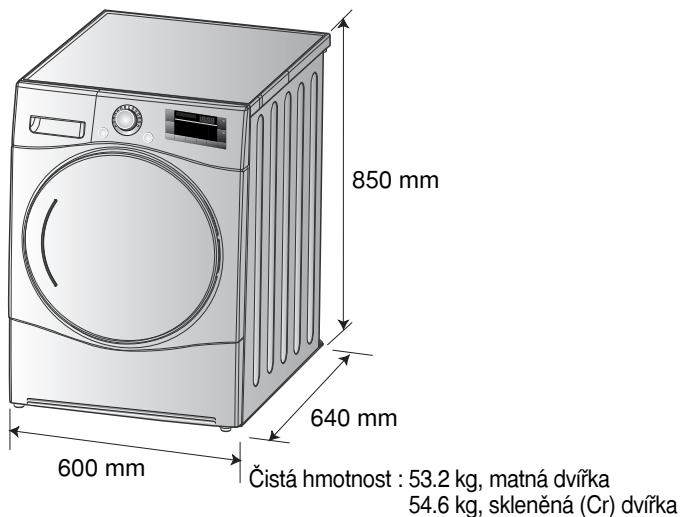

### ■ Elektrické požadavky

Volty	Hertz	Watty
230 V	50 Hz	800

Ujistěte se, zda je sušička připojena ke správnému napětí. Výkonový štítek na sušičce ukazuje požadované napětí.

### ■ Max. Kapacita: 8 kg

### ■ Přípustná teplota: 5 ~ 35°C

### ■ Hloubka s otevřenými dvířky: 1090 mm

### ■ Požadavky na větrání

Ve výklenku nebo pod deskou.	Kryt
<b>Průtok vzduchu sušičkou musí být minimálně 3,17 m<sup>3</sup>/min.</b>	Dvířka krytu musí mít dva otvory s mřížkami, přičemž plocha každého z nich musí být nejméně 387 cm <sup>2</sup> a musí být umístěny 8cm od spodní a horní části dvířek.

# Záruka

## Likvidace starého spotřebiče

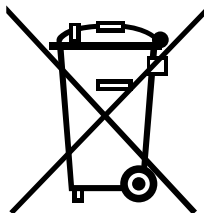

1. Veškeré elektrické nebo elektronické výrobky je nutné likvidovat odděleně od běžného domovního odpadu odevzdáním do vyhrazených sběrných center zřízených státními nebo místními úřady.
  2. Správnou likvidací starého spotřebiče přispějete k zamezení jeho potenciálně negativního dopadu na životní prostředí a lidské zdraví.
  3. Podrobnější informace o způsobu likvidace starého spotřebiče obdržíte na městském úřadě, ve sběrném centru nebo v obchodě, kde jste výrobek zakoupili.
- Informace o skleníkových plynech obsahujících fluor, které se v této sušičce používají jako chladivo

Chemický název	Složení plynů	Celkem GWP (kg CO <sub>2</sub> -eq)
R - 134a	100% HFC - 134a	1300

## ⚠ POZNÁMKA

- Při likvidaci spotřebiče odstráňte hlavní napájecí kabel, zničte zástrčku a odmontujte dvířka tak, abyste vyloučili možnost, že uvnitř sušičky uvízne nějaké dítě.

## ■ Případy, na které se nevztahuje záruka.

- Servisní výjezdy k vám domů, jejichž cílem je udělit vám pokyny ohledně výrobku. Je-li výrobek připojen k jinému napětí, než jaké je uvedeno na výkonovém štítku.
- Poruchy způsobené náhodným poškozením zanedbáním, nesprávným používáním nebo událostí z působenou zásahem vyšší moci.  
Je-li porucha způsobena jinými důvody, než je normální domácí používání nebo používání v souladu s manuálem vlastníka.
- Závady, které způsobili hlodavci, např. krysy, myši atd.
- Hluk způsobený vibracemi, který je považován za normální, například zvuk odvodu vody, zvuk otáčení nebo varovné bzučení.
- Oprava instalace, například vyrovnání výrobku, úprava odtoku.
- Normální údržba doporučená manuálem vlastníka.
- Odstranění cizorodých předmětů/látka ze spotřebiče včetně čerpadla a filtru přívodní hadice, například drť, nehty, dráty z podprsenky, knoflíky atd.
- Výměna pojistek, oprava elektrického vedení nebo instalatérské úpravy.
- Oprava zásahů provedených neoprávněnými osobami.  
Náhodné nebo následné poškození osobního majetku způsobené možnými závadami tohoto přístroje.
- Pokud se tento výrobek používá pro komerční účely, pozbývá tato záruka platnosti. (Příklad: veřejná místa, jako jsou veřejné záchody, ubytovny, školící střediska, ubytovny)
- Pokud je výrobek nainstalován mimo běžnou servisní oblast, všechny náklady na dopravu související s opravou, případně s výměnou vadných součástí, hradí majitel.



# Vlastnosti



## ■ Veľký bubon s mimoriadnou kapacitou

Obrovský bubon s kapacitou až umožňuje vašej sušičke sušiť viac bielizne naraz a ušetriť vám viac času!

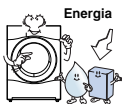

## ■ Nižšia spotreba energie

Sušička bielizne LG s tepelným čerpadlom využíva menej energie ako bežné sušičky, pretože je vybavená optimalizovaným výmenníkom tepla a Auto Cleaning™ technológiou. Táto sušička LG s tepelným čerpadlom je vyvinutá tak, aby vám šetrila peniaze.



## ■ Nižšie úrovne hluku

Pomocou inovatívnych technológií, ktoré absorbujú a tlmia hluk, sme znížili prevádzkovú hlučnosť tejto sušičky LG. Táto sušička je oveľa tichšia ako bežné sušičky.

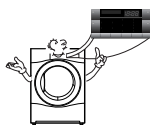

## ■ Jednoduché používanie

Široký elektronicky ovládaný LED displej na tomto zariadení sa vyznačuje mimoriadne jednoduchým ovládaním. Jednoducho vyberte požadovaný cyklus a vaša sušička LG urobí zvyšok. Služba Smart Diagnosis™ je dostupná telefonicky.

# OBSAH

Bezpečnostné pokyny .....33	Technické údaje .....59
Pokyny na inštaláciu .....36	Záruka .....60
Vzhľad a dizajn .....40	
Prevádzka sušičky .....41	
Prídavné funkcie .....47	
Starostlivosť o vašu sušičku .....49	
Ďalšie tipy pre používanie...51	
Návod na riešenie problémov .....56	



# Bezpečnostní pokyny

Z dôvodu vašej bezpečnosti je nevyhnutné dodržiavať a riadiť sa pokynmi v tejto príručke. Tým znížite riziko požiaru alebo explózie, zasiahnutia elektrickým prúdom, riziko vzniku materiálnych škôd, poranení osôb alebo poranení s následkom smrti.

## ⚠ UPOZORNĚNÍ

- Pri nedodržaní nasledujúcich pravidiel môže dôjsť k poraneniu osôb alebo k poraneniu s následkom smrti.
- Je prísne zakázané používať produkt na akékoľvek iné účely, ktoré nie sú definované výrobcom zaria denia. Spoločnosť LG neprevezme plnú zodpovednosť za škody spôsobené nesprávnym použitím zariadenia.
- Nepokúšajte sa opraviť alebo vymeniť žiadnu časť sušičky a nepokúšajte sa vykonať servisný zásah, ak takýto zásah nie je špecifikovaný v pokynoch pre údržbu vykonávanú používateľom alebo v pokynoch pre opravy vykonávané používateľom, ktorému ste zároveň porozumeli a máte dostatočné zručnosti na vykonanie takéhoto zásahu.

## ⊘ Nebezpečenstvá

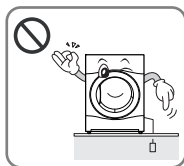

- Pred zapojením napájacieho šnúru sa uistite, či je na pájacia šnúra uzemnená a pripojená cez istič obvodu.

**Chýbajúce uzemnenie môže spôsobiť poruchy alebo zásah elektrickým prúdom.**

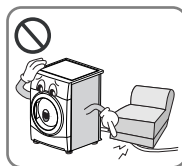

- Nepoužívajte poškodenú napájaciu šnúru a nekladte na napájaciu šnúru ťažké predmety.

**Poškodená napájacia šnúra môže spôsobiť požiar alebo úraz následkom zásahu elektrickým prúdom.**

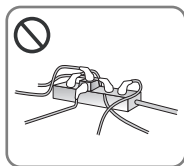

- Šnúru nepripájajte cez adaptér. Nepoužívajte predĺžovacie šnúry.

**Nadmerné prehrievanie zásuvky môže spôsobiť požiar.**



- Nedotýkajte sa zásuvky alebo vypínača mokrymi rukami.

**Môže dôjsť k zasiahnutiu elektrickým prúdom.**

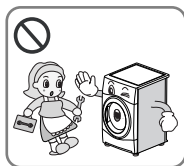

- Pri inštalácii sušičky neodnímate horný kryt.
- Tento produkt nemodifikujte.

**Takéto konanie môže mať za následok poruchy alebo úraz následkom zásahu elektrickým prúdom.**

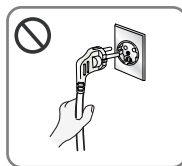

- Odpojte napájaciu šnúru uchopením za zástrčku. Neťahajte za šnúru.

**Ťahanie za elektrickú šnúru môže mať za následok vznik požiaru alebo úraz následkom zásahu elektrickým prúdom.**

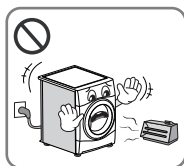

- Sušičku umiestnite v dostatočnej vzdialenosti od zdrojov tepla, otvoreného ohňa a akýchkoľvek horľavých materiálov.

**Inak môže dôjsť k roztaveniu dielov.**



- Očistite nečistoty a škvrnky z napájacej šnúry a zasuňte zástrčku do elektrickej zásuvky.

**Nečistoty a nedostatočné spojenie môžu mať za následok vznik požiaru.**

# Bezpečnostní pokyny

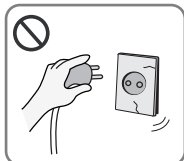

- Zariadenie nepoužívajte, ak je zásuvka alebo zástrčka poškodená.

**Tým môžete spôsobiť požiar alebo zásah elektrickým prúdom.**



- Sušičku neinštalujte a neskladujte na mieste, kde bude vystavená poveternostným vplyvom.

**Tieto účinky môžu mať za následok požiar, zasiahnutie elektrickým prúdom alebo poruchu z riadenia.**

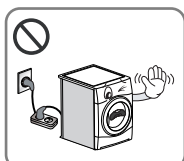

- Napájaciu šnúru nepripájajte k adaptéru alebo predlžovacej šnúre.

**Tým môžete spôsobiť požiar alebo zásah elektrickým prúdom.**



- Na sušičku nestriekajte vodu.

**Tým môžete spôsobiť požiar alebo zásah elektrickým prúdom.**



- Pred čistením sušičky vždy odpojte napájaciu šnúru.

**Voda alebo nečistoty môžu spôsobiť zásah elektrickým prúdom.**



- Nedovoľte, aby sa na zariadení alebo dokonca v zariadení zdržovali deti, prípadne zvieratá.
- Prístroj nie je určený pre používanie malými deťmi nevládnymi osobami bez dozoru.
- Deti majte neustále po dozore a zaistite aby sa zo zariadením nehrali.

**V opačnom prípade môže dôjsť k ich poraneniu alebo uduseniu.**

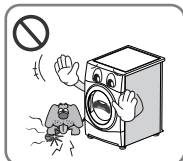

- Nedovoľte, aby sa zvieratá zdržovali v blízkosti sušičky.

**Zvieratá môžu poškodiť sušičku alebo môže dôjsť k zásahu elektrickým prúdom.**



- Nestláčajte tlačidlá pomocou ostrých predmetov, ako sú napríklad nože a skrutkovače.

**Ostré predmety môžu poškodiť sušičku alebo spôsobiť zasiahnutie elektrickým prúdom.**



- Nepokúšajte sa sušiť predmety, ktoré boli čistené, prané, namočené alebo inak ošetrované horľavými alebo výbušnými látkami (napríklad vosk, olej, farba, benzín, odmasťovače, čistiace rozpúšťadlá, petroleja podobne).

**Takéto konanie môže spôsobiť požiar alebo výbuch.**



- Neukladajte horľavé látky do blízkosti sušičky.

**Môže dôjsť k vzniku toxických plynov, poškodeniu dielov, požiaru alebo výbuchu.**

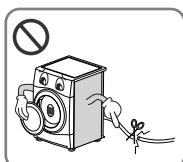

- Pred vyradením zariadenia z prevádzky alebo jeho likvidáciou odpojte zariadenie od elektrickej siete, odmontujte dvierka a odstrihnite napájaciu šnúru, aby nedošlo k nebezpečnému použitiu zariadenia.

**Tým zabránite nehode a prípadnému zraneniu.**



- Obalový materiál nie je hračka. Po odbalení zariadenia ho zlikvidujte.

**Eliminujte riziko udusenía. Odstráňte obalový materiál z dosahu detí.**

## Bezpečnostní pokyny



- Ak je spotrebič pripojený k elektrickej sieti cez predlžovaciu šnúru alebo cez elektrický konektor, musia byť tieto umiestnené na mieste, kde nie sú vystavené vlhku alebo nemôže dôjsť k ich postriekaniu.

**V opačnom prípade môže dôjsť k zásahu elektrickým prúdom, požiaru, poruche alebo deformácii.**



- Položky, ktoré boli ošetrované alebo namočené v rastlinnom alebo kuchynskom oleji, sú považované za požiarnu nebezpečné a nie je prípustné ich vkladať do bubnovej sušičky.
- Položky, ktoré boli znečistené látkami, ako napríklad kuchynský olej, acetón, alkohol, benzín, petrolej, odstraňovače škvŕn, terpentín, vosky a odstraňovače vosku, musia byť očistené v horúcej vode s vyšším pomerom čistiaceho prípravku. Potom môžu byť sušené v bubnovom sušiči.

**Ak tak urobíte, môže dôjsť k spontánnemu vznieteniu, ktoré môže mať za následok požiar alebo výbuch.**



- Položky vyrobené z peny, gummy, plastu alebo iných látok citlivých na teplotu (napríklad kúpeľňové koberčeky, protišmykové koberčeky alebo plášte do dažďa) nesmú byť sušené v bubnovej sušičke s nastaveným zohrievaním.
- Položky vyrobené z penovej gummy (latexová pena), napríklad plávajúca alebo kúpacia čiapka, vode odolné odevy, predmety s pogumovaním a odevy alebo vankúše naplnené penovou gumou, nesmú byť sušené v bubnovej sušičke.

**Ak tak urobíte, môže dôjsť k spontánnemu vznieteniu, ktoré môže mať za následok požiar alebo výbuch.**



- Plastové položky, ako sú napríklad kúpacie alebo plávajúce čiapky alebo vode odolné detské nohavičky, nesmú byť sušené v bubnovej sušičke.

**Ak tak urobíte, môže dôjsť k spontánnemu vznieteniu, ktoré môže mať za následok požiar alebo výbuch.**

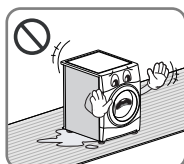

- Ak je bubnová sušička nainštalovaná na koberci, môže dôjsť následkom nedostatočnej ventilácie k jej poškodeniu.

**Ak tak urobíte, môže dôjsť k spontánnemu vznieteniu, ktoré môže mať za následok požiar alebo výbuch.**

- Zmäččovače textilu alebo podobné produkty musia byť používané v súlade s pokynmi výrobcu zmäkčovacieho prostriedku.
- Aby ste znížili riziko zranenia, dodržiavajte všetky odporúčané bezpečnostné postupy, vrátane použitia dlhých rukavíc a ochranných okuliarov.  
Nedodržanie všetkých bezpečnostných varovaní v tejto príručke môže viesť k poškodeniu majetku, zraneniu alebo usmrteniu.

# Pokyny na inštaláciu

Nasledujúce pokyny vám pomôžu pri inštalácii a prvom nastavení vašej sušičky. Prosím, vezmite na vedomie, že každá časť tejto príručky uvádza dôležité informácie v súvislosti s prípravou a používaním sušičky a je mimoriadne dôležité, aby ste si prečítali celú príručku ešte pred zahájením inštalácie alebo použitia zariadenia. Dbajte, aby ste dodržali všetky uvedené varovania a upozornenia. Tieto pokyny na inštaláciu sú určené pre kvalifikovaných inštalatérov. Tieto pokyny si prečítajte mimoriadne pozorne.

## Bezpečnostné upozornenia

### Riziko poranenia

Sušička je ťažká. Preto sa ju nepokúšajte zdvíhať bez pomoci inej osoby.

Nezdvíhajte sušičku uchopením za vyčnievajúce diely, napríklad za programový volič alebo dvierka. Tieto diely sa môžu odlomiť.

### Riziko spadnutia alebo prevrhnutia

Skontrolujte, či káble alebo hadice nie sú uvoľnené.

### Skontrolujte, či počas prepravy sušičky nedošlo k poškodeniu.

Nepripájajte sušičku k elektrickej sieti, ak má viditeľné známky poškodenia. Ak nie ste si istý, kontaktujte miestneho zástupcu spoločnosti LG.

Pred prepravou vždy vyprázdňte sušičku.

Vaša sušička nesmie byť umiestnená do blízkosti plynového sporáka, ohrievača alebo grilu. Plamene môžu poškodiť zariadenie. Ak je vaša sušička umiestnená pod pracovnú dosku, ponechajte na oboch stranách sušičky a za sušičkou priestor najmenej 30 cm až 50 cm pre odvetrávanie zadnej mriežky sušičky. Tento prietok vzduchu je mimoriadne dôležitý pre kondenzáciu vody počas procesu sušenia. Ak používate vašu sušičku v blízkosti práčky alebo na práčke, je nevyhnutné, aby každé zariadenie bolo pripojené do samostatnej zásuvky. Nepoužívajte dvojvodičový adaptér alebo predlžovaciu šnúru. Ak umiestnite sušičku na vašu práčku, ušetríte priestor. Stohovaciu súpravu vám ochoťne dodá váš miestny technik bielej techniky.

## ■ Pokyny pre stohovanie

Vaša sušička LG môže byť umiestnená na vašej práčke plnenej spredu, pričom je nevyhnutné ju bezpečne pripevniť pomocou stohovacej súpravy (pozrite si pokyny na nasledujúcej strane). Takúto inštaláciu môže vykonať výhradne skúsený inštalatér, inak nie je zaistená bezpečnosť inštalácie.

Inštalatér zabezpečí správnosť stohovacej súpravy pre váš model práčky a zároveň pevnosť uchytienia. Z týchto dôvodov je nevyhnutné, aby takúto činnosť vykonával výhradne odborník.

## ▲ VAROVÁNÍ

### UPOZORNENIE týkajúce sa napájacej šnúry

Výrobcomi väčšiny spotrebičov odporúčajú používať pre spotrebič vyhradený elektrický obvod; t.j. obvo d len s jednou zásuvkou, ktorá napája len daný spotrebič a nemá žiadne ďalšie zásuvky alebo vetvy.

Pre overenie si pozrite stranu s technickými údajmi v tomto návode.

Nepreťažujte sieťové zásuvky. Preťažené, uvoľnené alebo poškodené sieťové zásuvky, predlžovacie káble, rozstrapkané napájacie káble alebo poškodená či popraskaná izolácia vodičov sú nebezpečné. Ktorýkoľvek takýto stav môže mať za následok úraz elektrickým prúdom alebo požiar.

Pravidelne kontrolujte šnúru zariadenia a ak jej vzhľad naznačuje poškodenie alebo opotrebovanie, odpojte ju, prestaňte používať zariadenie a požiadajte o výmenu šnúry v autorizovanom servise za rovnaký náhradný diel. Chráňte napájaciu šnúru pred fyzickým alebo mechanickým poškodením, zabráňte skrúcaniu, zmotávaniu, pricviknutiu, privretiu dverami alebo pošliapaniu. Venujte pozornosť najmä zástrčkám, sieťovým zásuvkám a miestu pripojenia k zariadeniu.

# Pokyny na inštaláciu

## Stohovacia súprava

Ak chcete sušičku stohovať, je nevyhnutné použiť stohovaciu súpravu LG.

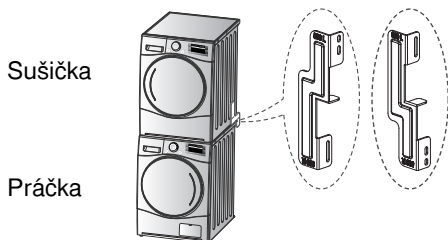

Táto sušička môže byť stohovaná len na práčku LG.

NIKDY sa nepokúšajte stohovať túto sušičku na inej práčke. Takéto konanie môže mať za následok škody na majetku alebo poranenie osôb.

Tvar a otočenie dielov	Veľkosť horného krytu práčky	
	21,7 palca (550 mm)	23,6 palca (600 mm)

## Postup pri inštalácii

1. Umiestnite sušičku LG na práčku LG.
2. Odstráňte dve skrutky z bočných hrán dolnej časti zadného krytu, tak ako je znázornené na obrázku nižšie.

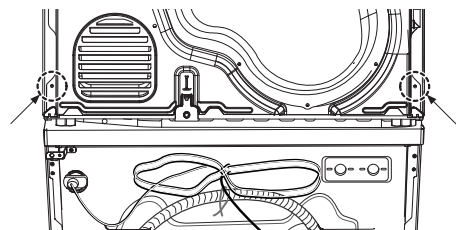

## ▲ UPOZORNĚNÍ

- Nesprávna inštalácia môže mať za následok vážne nehody.
- Hmotnosť sušičky a výška inštalácie neumožňuje vykonávať takúto inštaláciu jednej osobe. Túto procedúru musia vykonávať dvaja alebo viacerí skúsení servisní technici.
- Sušička nie je vhodná pre vstavanú inštaláciu. Prosím, neinštalujte toto zariadenie ako vstavaný spotrebič.
- Nepoužívajte, keď je sušič odmontovaný.

3. Zarovnajete otvory stohovacej súpravy a otvory zadného krytu.

3-1) 23,6 palca (600 mm)

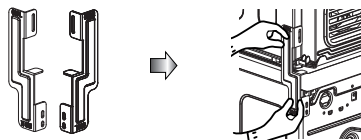

3-2) 21,7 palca (550 mm)

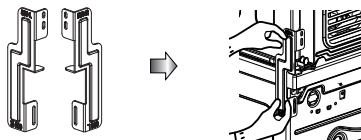

- Upevnite 2 skrutky, ktoré boli odstránené zo sušičky do stohovacej súpravy.
- Použite 4 skrutky z balíčka z príslušenstvom [0,6 palca (16 mm)] a namontujte zadný kryt práčky a stohovaciu súpravu.
- Postup pre opačnú stranu je rovnaký.

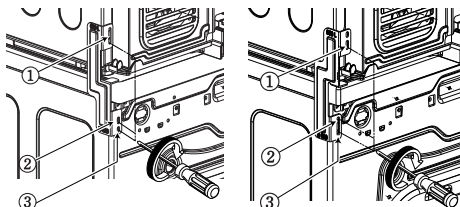

# Pokyny na inštaláciu

## Pokyny pre uzemnenie

Tento spotrebič musí byť uzemnený. V prípade poruchy alebo zlyhania zvedie uzemnenie elektrický prúd cestou najmenšieho odporu, čím znižuje riziko zásahu elektrickým prúdom. Tento spotrebič je vybavený uzemnenou napájacou šnúrou a uzemňovacou zástrčkou. Zástrčka musí byť zapojená do vhodnej zásuvky, ktorá je správne nainštalovaná a uzemnená v súlade s príslušnou normou.

## Dodatočné pokyny pre uzemnenie

Niektoré krajiny môžu vyžadovať samostatné uzemnenie. V takom prípade je nevyhnutné dodatočne zakúpiť samostatný uzemňovací vodič, svorku a skrutku.

## Vypúšťanie kondenzovanej vody

Tento spotrebič je možné vyviesť priamo do kanalizačného potrubia pomocou dodaného adaptéra. Kondenzovaná voda je vypúšťaná ako odpad. Túto inštaláciu musí vykonať vodoinštalatér.

## ⚠ UPOZORNĚNÍ

Sušička nesmie byť nainštalovaná v blízkosti chladiaceho zariadenia.

- ▶ Neinštalujte sušičku s tepelným čerpadlom v blízkosti spotrebiča, ktorý produkuje teplo, ako je napríklad chladnička, elektrická rúra alebo sporák.

Teplo môže zapríčiniť nedostatočný výkon pri sušení a predĺžiť trvanie cyklu, zároveň môže negatívne ovplyvniť prevádzku kompresora. Prevádzka tepelného čerpadla je najlepšia pri izbovej miestnosti (23°).

## ⚠ POZNÁMKA

- Najlepší výkon sušenia dosiahnete, ak zadné čelo ponecháte v dostatočnej vzdialenosti od steny.
- Neinštalujte sušičku na miesta s rizikom mrazu (prachu).
  - Bubnová sušička nemusí v takomto prostredí pracovať správne alebo môže dôjsť k jej poškodeniu následkom zmrznutia kondenzovanej vody v čerpadle alebo vo vypúšťacej hadici.

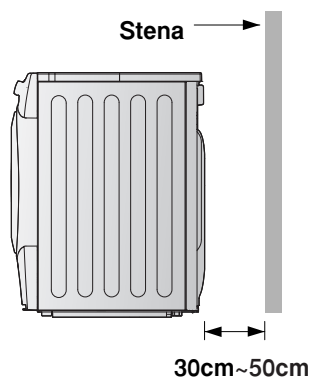

## ⚠ UPOZORNĚNÍ

Neinštalujte produkt na mieste v blízkosti zdroja tepla. Teplý vzduch vyhánaný z ventilačného otvoru v zadnej časti sušičky musí byť riadne odvetraný. V opačnom prípade môžu nastať problémy.

# Pokyny na inštaláciu

## ■ Zarovnanie sušičky do vodorovnej polohy



1. Zarovnanie sušičky môže zabrániť neželaným vibráciám a hluku. Umiestnite sušičku na pevnú a rovnú podlahu.

Umiestnite sušičku na miesto bez prítomnosti horľavých materiálov, kondenzácie a bez rizika mrazu.

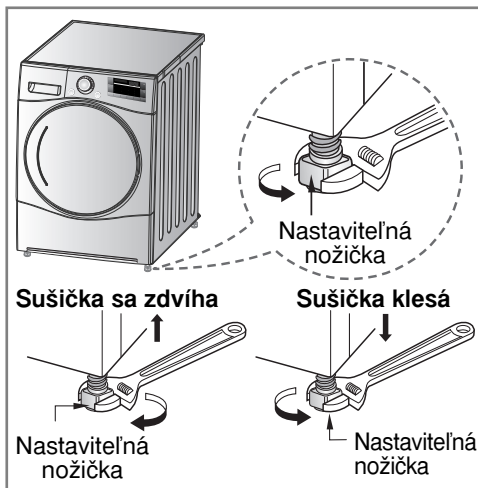

2. Ak nie je sušička správne zarovnaná, nastavte prednú nastavovaciu nožičku.

Otáčajte v smere hodinových ručičiek, ak chcete nožičku vysunúť a v protismere hodinových ručičiek, ak chcete nožičku stiahnuť. Nastavte tak, aby sa sušička nekývala zo strany na stranu ani spredu dozadu.



- \* **Diagonálna kontrola**  
**Keď potlačíte nadol okraje zariadenia, zariadenia sa nesmie hýbať nahor a nadol.**  
**(Prosím, skontrolujte v oboch smeroch).**  
**Ak sa zariadenie kýva pri zatlačení horného krytu v diagonálnom smere, opäť nastavte nožičku.**

# Vzhľad a dizajn

## ■ Rozloženie produktu

- RC8055\*H\*Z

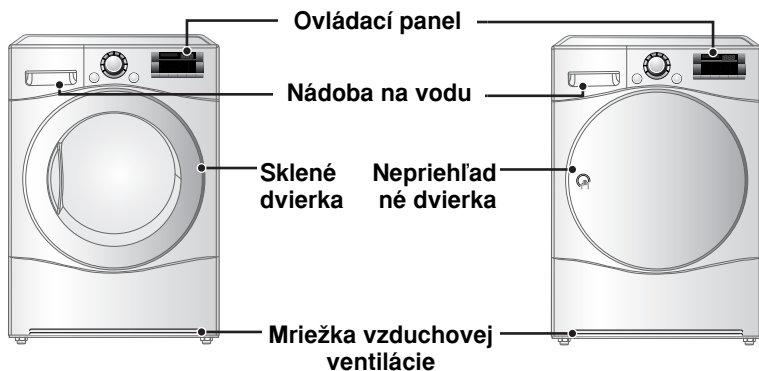

## ■ Ovládací panel

Funkcia SMART DIAGNOSIS™ je k dispozícii len pri výrobkoch označených znakom SMART DIAGNOSIS™.

Cotton  Sports Wear  
Mixed Fabric Quick Dry  
Easy Care Delicate  
Bulky Item Wool  
Jeans \*Timed Drying  
Skin Care Rack Dry  
Refresh Cool Air  
Warm Air

Hlavný vypínač  
Výberové tlačidlo cyklu  
Spustiť/Pozastaviť

Možnosti

- Oneskorenie
- Funkcia Anti-Crease proti pokrčeniu
- Oblúbené
- Bzučiak

Doplňkový program

- ▲
- Rýchlosť otáčania
- Možnosť
- Úroveň sucha (\*Detská zámka)
- Osvetlenie bubna
- ▼



# Prevádzka sušičky

## ■ Tabuľka výberu cyklu

Snímanie usušenia			
Cyklus	Typ bielizne	Podrobnosti	Úroveň vysušenia
Bavlna	Utierky, župany a posteľná bielizeň	Pre hrubý a prešívany textil	Extra
	Froté utierky, kuchynské utierky, utierky a posteľná bielizeň	Pre hrubý a prešívany textil, ktorý nie je potrebné žehliť	Vysoká
	Osušky, kuchynské utierky, spodná bielizeň a bavlnené ponožky	Pre textil, ktorý nie je potrebné žehliť	Do skrine
	Plachty, vankúšové obliečky a utierky	Pre textil, ktorý nie je potrebné žehliť	Jemná
	Posteľná bielizeň, obrusy, utierky, tričká, polokošeľa pracovné odevy	Pre textil, ktorý je potrebné žehliť	Žehlička
Zmiešaný textil	Posteľná bielizeň, obrusy, utierky, tričká, polokošeľa pracovné odevy	Pre hrubý a prešívany textil, ktorý nie je potrebné žehliť	Vysoká
	Košeľa a blúzky	Pre textil, ktorý nie je potrebné žehliť	Do skrine
	Nohavice, dámsky odev, tričko a blúzka	Pre textil, ktorý je potrebné žehliť	Žehlička
Bez osobitej starostlivosti	Košeľa, tričká, nohavice, spodná bielizeň a ponožky	Pre polyamid, akryl a polyester, ktorý nie je potrebné žehliť	Do skrine
	Košeľa, tričká, spodná bielizeň, vetrovky a ponožky	Pre polyamid, akryl a polyester, ktorý je potrebné žehliť	Žehlička

# Prevádzka sušičky

Snímanie usušenia			
Cyklus	Typ bielizne	Podrobnosti	Úroveň vysušenia
Objemná položka	Postelne obliečky, plachty	Pre objemné položky	-
Džínsy	Džínsy a odevy bez farebnej stálosti	Pre džínsy, ktoré nie je potrebné žehliť	-
Šetrný k pokožke	Tričká, obliečky na vankúše a uteráky	Pre bavlnený textil, ktoré nie je potrebné žehliť	-
Obnovenie (Pozrite poznámku)	Košele a blúzky	Odstraňovanie pachov z textilov (Pre textily, ktoré je potrebné zbaviť pachov)	-
Športové oblečenie	Futbalové dresy a tréningové oblečenie	Pre polyesterové materiály	-
Rýchle sušenie	Bielizeň a uteráky s výnimkou textílií, ktoré sú priradené k cyklu jemné, športové oblečenie, objemná položka.	Pre malé dávky vhodných textílií s krátkymi časmi sušenia	-
Jemný textil	Hodváb, jemná textília a exkluzívna bielizeň	Pre textílie, ktoré sú citlivé na teplo, ako napríklad syntetické textílie	-
Vlna	Vlna	Pre vlnené textílie For wool fabrics	-
Časovaný cyklus sušenia			
Sušenie na polici	Hodváb, vlna, exkluzívna spodná bielizeň	Obnovenie odevov bez bubnového sušenia	-
Studený vzduch	Všetky druhy textílií, ktoré potrebujú obnovu	Bubnové sušenie bez tepla	-
Teplý vzduch	Osušky, kúpacie plášte, utierky na riad a prešivané textílie vyrobené z akrylu	Malé položky a vlhké odevy Denne používané položky vhodné pre sušenie teplom	-

## ⚠ POZNÁMKA

Prí používaní režimu „Obnovenie“ postriekajte textil studenou alebo teplou vodou pre ešte vyššiu sviežosť. (Odporúčame použiť množstvo 20 cc vody na jednu košeľu.)

## ⚠ VAROVÁNÍ

Ak je hmotnosť dávky nižšia ako 1 kg, použite cyklus „Teplý vzduch“ v cykle časované sušenie. Vlnené položky je potrebné vysušiť na cykle „Vlna“ a textílie citlivé na teplo, vrátane hodvábu, spodnej bielizne a exkluzívnej spodnej bielizne, je potrebné sušiť pomocou cyklu „Jemné“. Prosím, pri výbere požadovaného cyklu vždy bertena vedomie odporúčané hmotnosti bielizne. Viac nájdete na strane 51,52. V opačnom prípade môže dôjsť k poškodeniu odevov.

# Prevádzka sušičky

## ■ Prosím, prečítajte si pred prvým použitím sušičky LG

- ※ Po odstránení obalových materiálov vykonajte nasledovné kontroly, ktorých úlohou je zaistenie správnosti inštalácie a pripravenosť sušičky LG na prevádzku. (Pozrite pokyny na inštaláciu)
1. Skontrolujte, či je sušička správne vyvážená. Použite vodováhu. Ak nie je, nastavte nastavovaciu nožičku sušičky LG, až kým dokonale nevyvážite sušičku.
  2. Skontrolujte nádobu na vodu, filter, ovládací panela bubon a uistite sa, či je všetko na správnom mieste.
  3. Nastavte zariadenia na 5-minútové sušenie a zohrejte bubon.
  4. Otvorte dverka medzi jednotlivými dávkami na sušenie a nechajte odvetrať prípadné pachy z vnútra sušičky LG.

### ▲ POZNÁMKA

**Finálna časť cyklu bubnovej sušičky je bez tepla (cyklus ochladzovania), ktorý zaistí, že položky budú zahriate na teplotu, pri ktorej sa nemôžu poškodiť.**

#### 1. Zapnite napájanie.

Najskôr stlačte tlačidlo „Hlavný vypínač“. Svetelný indikátor nad tlačidlom sa rozsvieti, čo indikuje, že zariadenie je uvedené do prevádzky.

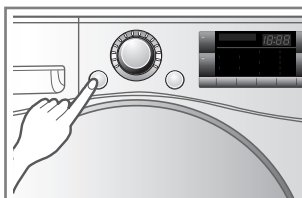

Zapnite napájanie.

#### 2. Otvorte dverka.

#### 3. Skontrolujte čistotu filtra a nádoby na vodu.

Filter sa nachádza vo vnútri konštrukcie dverí na zadnej strane dverí. Je nevyhnutné ho čistiť pred a po každom sušení. Otvorte dverka a skontrolujte čistotu filtra. Ak nie je čistý, vyčistíte ho podľa pokynov na strane 49. Okrem toho skontrolujte, či nie je potrebné vyprázdniť nádobu na vody pre lepší výsledok sušenia.

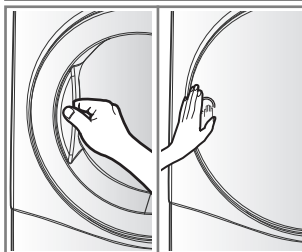

Otvorte dverka.

#### 4. Po roztriedení umiestnite bielizeň do bubna.

Odevy je potrebné roztriediť podľa typu textilie a všetky šnúrky a pásiky z odevov je potrebné zviazať a zachytiť pred vložením do bubna. Zatlačte bielizeň vzad tak, aby nepresahovala cez tesnenie dvierok. Ak tak neurobíte, môže dôjsť k poškodeniu odevov alebo tesnenia.

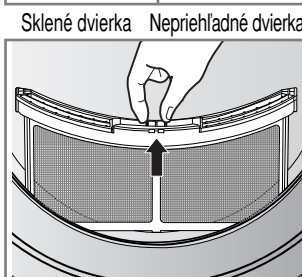

Sklené dverka    Nepriehľadné dverka

Skontrolujte filter.

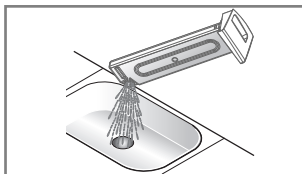

### ▲ VAROVÁNÍ

V sušičke nesušte neprané položky.

# Prevádzka sušičky

## 5. Zatvorte dverka.

Pred zatvorením dveriek sa uistite, či sú položky správne vložené do bubna a žiadne cudzie predmety, najmä horľavé, nebudú zachytené do dveriek.

### **VAROVÁNÍ**

- Dbajte, aby nedošlo k zachyteniu bielizne medzi nakladacie dverka a gumové tesnenie.

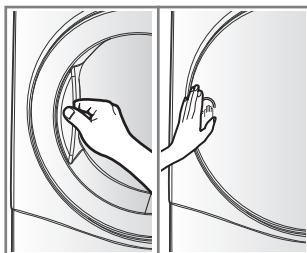

Sklené dverka Nepriehľadné dverka

## 6. Vyberte požadovaný cyklus sušenia.

Cyklus môžete vybrať pootočením otočného tlačidla výber cyklov, až kým nie je indikovaný požadovaný cyklus. Ak stlačíte tlačidlo Spustiť/Pozastaviť bez výberu cyklu, sušička bude pracovať v režime „Do skrine“. [Prosím, pozrite tabuľku Výber cyklu (strana 41,42), kde nájdete podrobnejšie informácie.

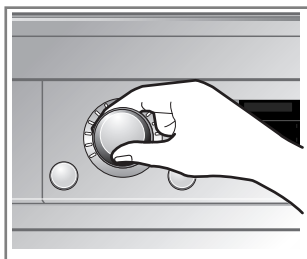

Vyberte požadovaný cyklus.

## 7. Stlačte tlačidlo Spustenie.

Začujete, ako sa bubon otáča.

## 8. Po dokončení cyklu otvorte dverka a vyťahnite bielizeň.

### **VAROVÁNÍ**

Buďte opatrný! Bubon vo vnútri zariadenia môže byť horúci.

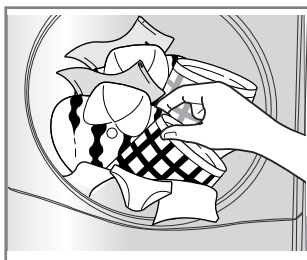

Vytiahnite bielizeň.

(Prevádzkový čas sa líši v závislosti od vybraného cyklu alebo zvolených možností.)

# Prevádzka sušičky

## ⚠ POZNÁMKA

Finálna časť cyklu bubnovej sušičky je bez tepla (cyklus ochladzovania), ktorý zaisťuje, že položky budú zahriate na teplotu, pri ktorej sa nepoškodia.

### 9. Vyčistite filter a vylejte nádobu na vodu.

Filter by mal byť vyčistený po každej dávke.

### 10. Vypnite sušičku.

Stlačte „Hlavný vypínač“.

## ⚠ VAROVÁNÍ

- Buďte opatrný, ak použijete vysávač na očistenie filtra. Filter sa môže ľahko poškodiť. Ak sú na filtri usadené nečistoty, oškrabte ich kefkou a odstráňte.
- Ak chcete otvoriť dverka počas prevádzky sušičky, stlačte najskôr tlačidlo Spustiť/Pozastaviť, počkajte, kým sa bubon úplne nezastaví a potom otvorte dverka.

## ⚠ UPOZORNĚNÍ

Nikdy nezastavujte sušičku pred ukončením cyklu sušenia. Ak tak urobíte, okamžite roztiahnite všetky sušené položky a nechajte ochladnúť.

## ⚠ VAROVÁNÍ

Sušička nesmie byť použité na iné účely ako naúčely, na ktoré je určené.

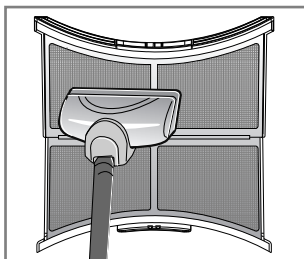

Vyčistite filter.  
(Ak je poškodený,  
vymeňte ho.)

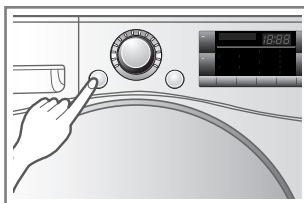
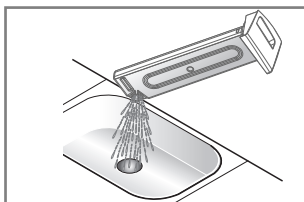

# Prevádzka sušičky

## ■ Sušenie na polici ( v závislosti od modelu )

Polica sušičky je umiestnená vo vnútri sušičky tak, ako znázorňuje obrázok. Pred použitím police odstráňte a zlikvidujte obalový materiál.

Sušenie na polici je určené pre položky, ktoré je potrebné sušiť naplocho bez prehadzovania, ako sú napríklad svetre a jemné textilie.

### *Používanie Sušenia na polici:*

1. Otvorte dverka.
2. Neodstraňujte filter.
3. Presuňte policu ponad dolnú časť otvoru dvierok sušičky.  
Nastavte policu na zadnej časti bubna sušičky.  
Zatlačte nadol na predný rám a zaistíte ponad filter.
4. Umiestnite mokré položky na policu.  
Ponechajte medzi položkami priestor na prúdenie vzduchu.  
Polica sa nepohybuje, ale bubon sa otáča.
5. Zatvorte dverka.
6. Zapnite hlavný vypínač a vyberte režim sušenia na polici.

## ▲ POZNÁMKA

Skontrolujte filter a odstráňte akékoľvek nečistoty a textilný prach z položiek sušených na polici.

1. Vložte okraj drôtu do stredu bubna.

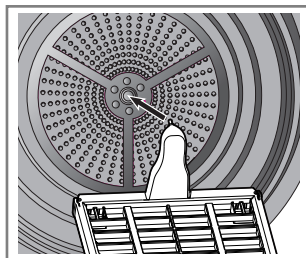

2. Vložte jemné textilie alebo športovú obuv.

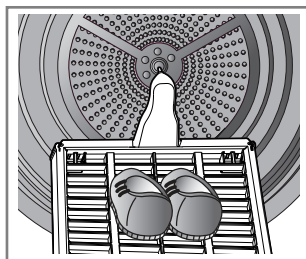

# Prídavné funkcie

## Tlačidlá možností



## Hlavný vypínač

- Pre zapnutie alebo vypnutie stlačte hlavný vypínač.
- Ak chcete zrušiť funkciu oneskorenia, zatlačte hlavný vypínač.

## Doplnkový program

- Použite tieto tlačidlá pre výber možnosti pre zvolený cyklus.

## Výberové tlačidlo cyklu

- Cykly sú dostupné podľa typu bielizne.
- Vybraný cyklus indikuje príslušný svetelný indikátor.

## Možnosti

- Umožní zvoliť dodatočný možnosti, pričom sa pri výbere rozsvieti svetelný indikátor.

## Spustiť/Pozastaviť

- Tlačidlo Spustiť/Pozastaviť sa používa na spustenie cyklu sušenia alebo pozastavenie cyklu sušenia.
- Stlačte tlačidlo Spustiť/Pozastaviť na zastavenie cyklu dočasne.
- Keď je zariadenie pozastavené, po 4 minútach sa automaticky vypne napájanie.

## Prídavné funkcie

### ■ Oneskorenie

Oneskorenie môžete použiť, ak chcete oneskoriť dokončenie cyklu sušenia. Maximálne oneskorenie je 19 hodín. Minimálne oneskorenie je 3 hodiny.

1. Zapnite sušičku.
2. Zvoľte si cyklus.
3. Čas oneskorenia nastavte pomocou tlačidla „▲“ „▼“.
4. Stlačte tlačidlo Spustiť/Pozastaviť.

### ■ Funkcia Anti-Crease proti pokrčeniu

Funkcia Anti-Crease proti krčeniu bráni krčeniu bielizne, ak nie je bielizeň vytiahnutá bezprostredne po ukončení cyklu. Keď je vybraná funkcia Anti-Crease, sušička sa opakovane spúšťa a zastavuje. Tým vám poskytnete čas 2 hodiny na vytiahnutie bielizne. Ak sú počas prevádzky funkcie Anti-Crease otvorené dverka, funkcia bude zastavená.

### ■ Obľúbené

Možnosť Obľúbené vám umožní si uložiť vlastný cyklus sušenia pre budúce použitie.

1. Zapnite sušičku.
2. Zvoľte si cyklus.
3. Vyberte možnosť alebo doplnkový program. (Anti-Crease, Rýchlosť otáčania a pod.)
4. Stlačte a podržte tlačidlo Obľúbené na 3 sekundy.

Obľúbená možnosť alebo program je teraz uložený pre budúce použitie.

Ak chcete použiť uložený cyklus, zvolte možnosť Obľúbený program a stlačte Spustiť/Pozastaviť.

### ■ Osvetlenie bubna

Počas prevádzky sušičky je možné nahliadnuť do bubna prostredníctvom funkcie Osvetlenie bubna.

- Zapnutie osvetlenia: Dverka sú otvorené.
- Vypnutie svetla: Dverka sú zatvorené. Automaticky sa vypne.

### ■ Rýchlosť otáčania

Tento program dokáže riadiť čas sušenia. Vybrať môžete vysokú alebo normálnu rýchlosť. (Pôvodné nastavenie je normálna)

- Vysoká: Sušenie bielizne prebieha rýchlosťou vyššou než 1200 ot./min.
  - Normálna: Sušenie bielizne prebieha rýchlosťou nižšou než 1000 ot./min.
- ※ Rýchlosť otáčok podľa práčky LG.

### ■ Možnosť

#### Ručné žehlenie

Táto funkcia umožňuje ponechať bielizeň čiastočne vlhkú pre lepšie ručné žehlenie.

#### ▲ POZNÁMKA

Cyklus	Úroveň vysušenia	Možnosť
Bavlna	Žehlička	Dostupné je Ručné žehlenie
Zmiešaný textil		
Bez osobitej starostlivosti		

#### Pípnutie pri úrovni sušenia pre žehlenie

Táto funkcia vám oznámi, keď je bielizeň vysušená na úroveň vhodnú na žehlenie.

#### ▲ POZNÁMKA

Cyklus	Úroveň vysušenia	Možnosť
Bavlna	Extra/Vysoká Do skrine/Jemná	Pípnutie pri úrovni vysušenia pre žehlenie
Zmiešaný textil	Vysoká/Do skrine	
Bez osobitej starostlivosti	Do skrine	

### ■ Detská zámka ( & )

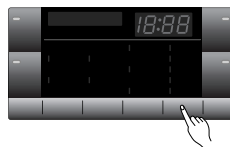

Pre zaistenie bezpečnosti detí stlačte tlačidlo Úroveň vysušenia a podržte 3 sekundy.

Na LED displeji sa zobrazí indikácia „  “.

Na LED displeji sa môžete vidieť indikáciu „  “.

- Všetky ovládače okrem tlačidiel Detský zámok a Hlavného vypínača budú neaktívne.
- Detský zámok zostane aktivovaný až do dokončenia cyklu.

#### ▲ POZNÁMKA

**Pre vypnutie Detského zámku stlačte tlačidlo Úroveň vysušenia a podržte 3 sekundy.**

### ■ Bzučiak

Táto možnosť vám umožňuje nastaviť hlasitosť zvuku bzučiaka.



# Starostlivosť o vašu sušičku

**Starostlivosť a čistenie sú mimoriadne dôležité**  
Starostlivosť o sušičku nie je namáhavá, avšak, je mimoriadne dôležitá. Postupujte podľa pokynov uvedených nižšie.

## Vyčistite filter

Filter vyčistite po každom použití a skontrolujte pred každým použitím sušičky. Je nevyhnutné ho vyčistiť tiež v prípade, ak sa rozsvieti svetelný indikátor „Vyčistite filter“ a zaznie bzuciak počas prevádzky sušičky. Čistenie alebo vyprázdňovanie filtra znižuje čas sušenia, spotrebu elektrickej energie a zvyšuje prevádzkovú životnosť sušičky.

## ⚠ VAROVÁNÍ

- Textilný prach sa akumuluje rýchlo a je potrebné ho pravidelne odstrániť.
- Textilný prach sa nesmie usádzať okolo bubnovej sušičky.
- Filter musí byť vyčistený vždy po dokončení cyklučistenia.

1. Otvorte dverka.

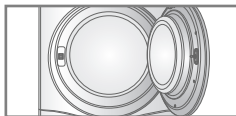

2. Vytahnite filter.

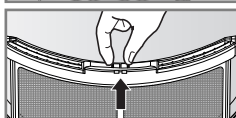

3. Vyčistite filter pomocou vysávača alebo ho opláchnite pod tečúcou vodou.



4. Výmena filtra  
Zatlačte filter celkom nadol. Tým zaistíte, že sa nezachytí o dverka.

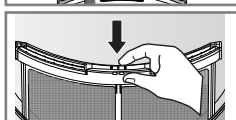

5. Zatvorte dverka.

## ⚠ VAROVÁNÍ

- Po opláchnutí filtra ho dôkladne osušte.
- Textilný prach sa nesmie usádzať v sušičke.

## ⚠ POZNÁMKA

Ik v sušičke nie je filter, sušičku nie je možné použiť.

## Vylejte nádobu na vodu.

V nádobe na vodu sa zhromažďuje kondenzovaná voda.

## Vyprázdňte nádobu na vodu po každom použití sušičky.

Ak tak neurobíte, negatívne ovplyvníte výkon sušenia.

Ak je nádoba na vodu plná, rozsvieti sa svetelný indikátor „Vylejte vodu“ a zaznie bzuciak počas prevádzky sušičky. Ak sa tak stane, je nevyhnutné vyprázdniť nádobu na vodu do jednej hodiny.

1. Vytahnite nádobu na vodu.

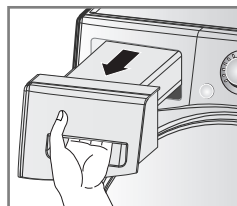

2. Vylejte obsah nádoby na vodu do výlevky.

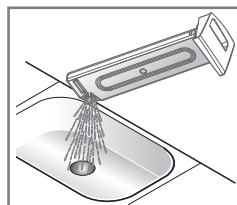

3. Zatláčte nádobu na vodu na vodu späť.

4. Stlačte tlačidlo Spustiť/Pozastaviť.

## ⚠ POZNÁMKA

Vysoká okolitá teplota a malá miestnosť môže zvýšiť čas sušenia a zároveň spotrebu elektrickej energie.

## ⚠ UPOZORNĚNÍ

Kondenzovanú vodu nepite.

## ⚠ VAROVÁNÍ

Ak bielizeň nie je odstrojená pri vysokej rýchlosti na konci cyklu prania, spotreba elektrickej energie a čas sušenia sa výrazne zvýši. V niektorých prípadoch môže stať, že LED displej zobrazí „“ (Symbol Vylejte vodu) a sušička sa zastaví, pretože nádoba na vodu je plná.



Ik sa zobrazí počas prevádzky symbol „Vyčistite filter“, bezodkladne vyčistite filter.

1. Nechajte sušičku vychladnúť a vykonajte nasledujúce kroky.
2. Stlačte tlačidlo Start/Pause.

# Starostlivosť o vašu sušičku

## ■ Ventiláčna mriežka a mriežka nasávania studeného vzduchu

Prednú ventiláčnú mriežku povysávajte najmenej 3 - 4 krát ročne. Tým zaistíte, že na mriežke sa neusadí textilný prach alebo nečistoty, ktoré môžu zapríčiniť nedostatočný prietok vzduchu.

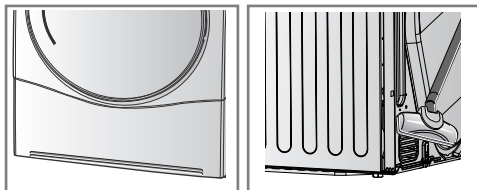

### ▲ POZNÁMKA

- Cez mriežku vyfukovacieho otvoru prúdi zohriaty vzduch.
- Je nevyhnutné zabezpečiť, aby bolo vetranie dostatočné, avšak, aby nedošlo k vniknutiu plynov (napríklad dym z otvoreného ohňa) do miestnosti.

## ■ Vypúšťanie kondenzovanej vody

Za normálnych okolností je kondenzovaná voda zhromažďovaná v nádobe na vodu, odkiaľ je neskôr vyliatá. Vodu je možné vypúšťať priamo do kanalizácie, hlavne v prípade, že sušička je stohovaná na práčke. Pomocou pripájajúcej súpravy pre hadicu vypúšťania vody jednoducho zmeňte trasu vody a presmerujte ju do kanalizácie tak, ako je znázornené nižšie:

1. Vytiahnite spájajúcu súpravu.

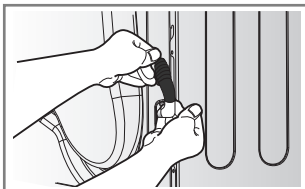

2. Odpojte hadicu nádoby na vodu od hadice.

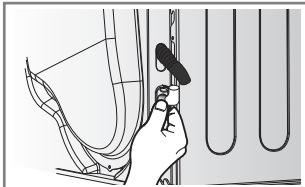

3. Pripojte vypúšťaciu hadicu k súprave.

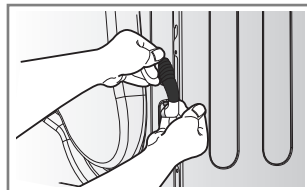

## ■ Snímač vlhkosti?

Zariadenie sníma hladinu vlhkosti bielizne počas prevádzky. Tento snímač je nevyhnutné pravidelne čistiť a zbaviť ho usadenín vodného kameňa na povrchu. Vyuťierajte snímače vo vnútri bubna. (podľa obrázku)

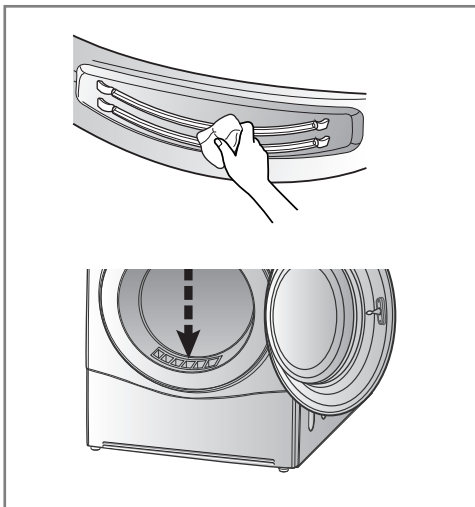

## Ďalšie typy pre používanie

### ■ Sprievodca sušením

CYKLUS		Kapacita sušičky	Zobrazený čas sušenia (Vrátane času na ochladenie)	
			Normálna	Vysoká
Bavlna	Extra	8 kg	180 min	170 min
	Vysoká	8 kg	170 min	160 min
	Do skrine	8 kg	160 min	150 min
	Jemná	8 kg	150 min	140 min
	Žehlička	8 kg	140 min	130 min
Zmiešaný textil	Vysoká	4 kg	80 min	70 min
	Do skrine	4 kg	70 min	60 min
	Žehlička	4 kg	60 min	40 min
Bez osobitej starostlivosti	Do skrine	4 kg	70 min	40 min
	Žehlička	4 kg	60 min	30 min
Objemná položka		2 kg	120 min	
Džínsy		3 kg	110 min	
Šetrný k pokožke		4.5 kg	210 min	
Obnovenie		1.5 kg	39 min	
Športové oblečenie		2 kg	50 min	
Rýchle sušenie		3 kg	50 min	
Jemný textil		1.5 kg	48 min	
Vlna		1 kg	29 min	

## Ďalšie tipy pre používanie

### Priadze

Priadze sušte pomocou cyklu „Vlna“. Vždy si najskôr pozrite symboly k starostlivosti od výrobcu. Vlna by po cykle sušenia nemala byť úplne suchá. Cyklus neopakujte. Priadzu zložte v jej pôvodnom tvare a sušte ju naplocho.

### Tkané a háčkové materiály

Niektoré tkané a háčkové materiály sa môžu zbehnúť v závislosti od ich kvality.

### Permanentne zažehlené materiály a syntetika

Vašu sušičku nepreťažujte. Vytiahnite položky z permanentne zažehlených materiálov čo najskôr po zastavení sušičky, inak dôjde k skrčeniu.

### Detské odevy a nočné košeľe

Vždy si prečítajte pokyny od výrobcu.

### Guma a plast

Nikdy sa nepokúšajte sušiť žiadne položky, ktoré obsahujú gumu alebo plast, napríklad:

- zástery, podbradníky a poťahy kresiel
- závesy a obrusy
- kúpeľňové podložky















### Sklené vlákno

Nikdy nesušte vo vašej sušičke položky vyrobené zo skleneného vlákna. Sklené čiastočky sa pri sušení uvoľnia a zachytia sa na odevoch pri nasledujúcom sušení. Následne vám môžu podráždiť pokožku.

### Štítky o starostlivosti o textil

Odevy sú vybavené štítkami s pokynmi k starostlivosti. Pri sušení postupujte v súlade s týmito pokynmi. Okrem toho je nevyhnutné textílie roztriediť podľa typu textílie, a veľkosti. Pre dosiahnutie najlepšieho výkonu sušenia a najefektívnejšieho využitia energie nepreťažujte sušičku.

## Nižšie môžete nájsť štítky k starostlivosti o textíliu.

Symboly	Pokyny
	Sušenie
	Bubnové sušenie
	Permanentné zažehlené materiály/ Odolné voči krčeniu
	Jemné/Citlivé
	Nesušte v bubne
	Nesušte
	Vysoké teplo
	Stredné teplo
	Nízke teplo
	Žiadne teplo/vzduch
	Sušenie na šnúre/ sušenie zavesením
	Sušenie odkvapkaním
	Sušenie naplocho
	V tvare

## Ďalšie tipy pre používanie

### ■ Vlastnosti Produktu

LG PLNOAUTOMATICKÁ SUŠIČKA BIELIZNE		
Výrobca		LG Electronics
Model		RC8055*H*Z
Menovitý výkon	kg	8kg
Sušička Typ		Kondenzačná bubnová sušička pre domácnosť
Energetická trieda		A++
Ročná spotreba el.energie (AEC)	kWh/rok	230
Automatická sušička		áno
EU Energetický štítok		nie
Edry	kWh	1.91
Edry1/2	kWh	1.04
Spotreba el.energie plná náplň		
- . Off-mode (PO)	W	0.4
- . Left-on mode (PI)	W	0.4
Doba trvania Left-on mode	min	10
Štandardný program Bavlna		Bavlna Skříň Normálna
Sušiaci čas (Tt)	min	140
- . Tdry	min	179
- . Tdry1/2	min	111
Kondenzačná trieda		A
- . Ct	%	93
- . Cdry	%	92
- . Cdry1/2	%	93
Akustický výkon	dB	65

## Ďalšie tipy pre používanie

Program / Uroveň vysušenia	Možnosti (Rýchlosť otáčania)	Obsah bielizne	Kapacita	Odhadovaný výkon			
				Energetická účinnosť (kWh)	Sušiaci čas (min)	Left-on mode (PI)(W)	Off-mode (Po)(W)
Bavlna / Do skrine (Skříň)	Normálna	Bavlna 100%	8kg	1.91	179	0.4	0.4
		Bavlna 100%	4kg	1.04	111		
Zmiešaný textil (Smišené prádlo) / Do skrine (Skříň)	Normálna	Polyester 65%+ Bavlna35%	4kg	0.72	84		
Bez osobitej starostlivosti (Syntetika) / Do skrine (Skříň)	Normálna	Polyester 65%+ Bavlna35%	4kg	0.79	93		

### ⚠ POZNÁMKA

- Testované v súlade s EN61121, smernica 932/2012
- Nastavte program na "Cotton Cupboard Eco(plná & polovičná náplň)" testované v súlade s EN61121, smernica 932/2012
  - Štandardný program Bavlna: Bavlna(Bavlna)  +  Do skrine(Skříň) +  Normálna Možnosti <Default>
  - (Najefektívnejší program z hľadiska testovacích podmienok navrhovaných EN61121, smernica 932/2012)
- Informácie o „bežnom programe pre bavlnu“ uvádzajú, že ide o vhodný program na sušenie normálne vlhkej bavlnenej bielizne, a že ide o neefektívnejší program, čo sa týka spotreby energie na sušenie normálne vlhkej bielizne;
- Výsledky testov sú závislé na teplote v miestnosti, druhu a množstve náplne, tvrdosti vody a teploty vstupnej vody.
- Nepokladajte na produkt ďalší produkt, môže to spôsobiť zníženie výkonu.

## Ďalšie tipy pre používanie

### ■ Náhradné diely

Náhradné diely, ktoré sú potrebné v zmysle dodržania záručných podmienok, sú bezplatné. Ak záruka uplynie, tieto náhradné diely je potrebné zakúpiť v servisnom stredisku.

### ■ Likvidácia sušičky

Je nevyhnutné, aby ste sušičku zlikvidovali spôsobom, ktorý neohrozuje deti alebo iné osoby rizikom poranenia. Pred likvidáciou demontujte dvierka, veko a iné vytŕčajúce diely a odstrihnite napájajúci šnúru.

### ■ Kontakt na servis

Ak máte s vašou sušičkou problém, konzultujte najskôr s Návodom na riešenie problémov.

Ak chybu nedokážete identifikovať a problém neviete vyriešiť, kontaktujte servisné stredisko.

Zástupca Oddelenia starostlivosti o zákazníka vám položí nasledovné otázky:

1. Meno, adresa a PSČ.
2. Telefónne číslo.
3. Popis problému.
4. Číslo modelu a sériové číslo vašej sušičky.
5. Dátum zakúpenia sušičky.

### ■ Príslušenstvo

- Dostupné príslušenstvo k tomuto produktu (v závislosti od modelu)

1. Hadica na vypúšťanie kondenzovanej vody a držiak hadice (zakúpené samostatne)

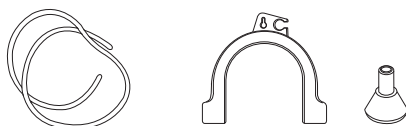

2. Polica na sušenie (zakúpené samostatne)

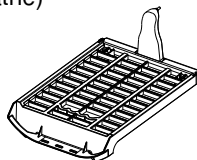

3. Stohovacia súprava (zakúpené samostatne)

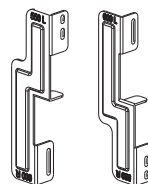

Držiak: 2EA, Skrutka: 4EA



- Stohovacia súprava sa používa na umiestnenie sušičky na práčku s veľkosťou horného veka 550 mma 600 mm.

**Ak je potrebné stohovanie, musí byť sušička umiestnená na práčke LG. Stohovacia súprava sa predáva samostatne.**

# Návod na riešenie problémov

## ■ Tipy na riešenie problémov

Ak chcete ušetriť peniaze a čas, nasledujúca strana vám poskytne odpovede na mnohé otázky ešte pred tým, ako uskutočnite servisný hovor.

Otázky	Čo robiť
<b>Sušička nepracuje</b>	<ol style="list-style-type: none"><li>1. Skontrolujte, či je sušička pripojená k elektrickej sieti.</li><li>2. Overte, či je zatlačené tlačidlo „Spustiť/Pozastaviť“.</li><li>3. Skontrolujte, či sú dvierka riadne zatvorené.</li><li>4. Skontrolujte, či teplota v miestnosti nie je pod 5°C.</li><li>5. Skontrolujte, či nedošlo k prepáleniu poisťky alebo vypnutiu ističa, v prípade potreby vymaňte. (Upozornenie: elektrické sušičky používajú dve poisťky alebo dva ističe). Pri vyprázdňovaní nádoby na vodu a čistení filtra musíte zatlačiť tlačidlo Spustiť/Pozastaviť, potom bude sušička pracovať ďalej.</li></ol>
<b>Sušenie trvá príliš dlho.</b>	<ol style="list-style-type: none"><li>1. Filter by mal byť vyčistený po každej dávke.</li><li>2. Skontrolujte a prípadne vyprázdňte nádobu na vodu.</li><li>3. Vyberte správne nastavenia cyklu pre daný typ textilie.</li><li>4. Skontrolujte, či ventilačná mriežka alebo zadné ventilačné otvory sušičky nie sú zablokované.</li><li>5. Skontrolujte, či odev nie je príliš mokrý.</li><li>6. Skontrolujte, či sušička nie je preťažená.</li></ol>
<b>Sušička pracuje, ale čas na displeji sa nemení.</b>	<p>Toto nie je porucha. Čas sušenia zariadenie odhaduje a prepočítava ho počas cyklu pri nasnímaní vlhkosti sušenej dávky.</p>
	Skontrolujte, či je filter čistý.
<b>Odev je pokrytý textilným prachom</b>	<ol style="list-style-type: none"><li>1. Skontrolujte, či je filter čistý.</li><li>2. Skontrolujte, či sú všetky položky v sušičke čisté.</li><li>3. Skontrolujte, či sú všetky odevy správne roztriedené podľa typu textilie.</li><li>4. Skontrolujte, či sušička nie je preťažená.</li><li>5. Skontrolujte, či nie je v sušičke prítomný žiadny papier, vreckovka alebo iná teplom degradovateľná položka. Ak áno, odstráňte ju.</li></ol>
<b>Čas sušenie nie je konzistentný</b>	Čas sušenia sa mení v závislosti od teplotného nastavenia, veľkosti a objemu dávky, typu textilie, vlhkosti odevov a stavu filtra.
<b>Uniká voda</b>	Skontrolujte, či vodná hadica alebo vypúšťacia hadica správne pripojená.
<b>Odevy sú pokrčené</b>	Skontrolujte, či sušička nie je preťažená. Skúste použiť kratší čas sušenia a vťahnite položky ešte vtedy, keď zadržiavajú určitú úroveň vlhkosti. Použite funkciu proti skrčeniu.
<b>Šatstvo sa zbehlo</b>	Ak chcete zamedziť zbehnutiu odevov, prosím, postupujte podľa pokynov pre starostlivosť o konkrétne odevy. Niektoré odevy sa zbehnú pri praní a nesmú byť vložené do sušičky.
	Prosím, skontrolujte, či je v sušičke založený filter.



## Návod na riešenie problémov

### ■ Režim chyby

- **dE** : Dvierka musia byť zatvorené a pre opätovné uvedenie do prevádzky je potrebné zatlačiť tlačidlo Spustiť/Pozasaviť. Ak sa chybové hlásenie naďalej zobrazuje, odpojte napájaciu šnúru a požiadajte o pomoc servisné stredisko.

• **LE1, LE2, F1, OE**

: Ak sa chybové hlásenie naďalej zobrazuje, odpojte napájaciu šnúru a požiadajte o pomoc servisné stredisko.

### ■ Osvetlenie bubna mimo prevádzky

- Kontaktujte stredisko pre starostlivosť o zákazníka.

# Návod na riešenie problémov

## ⚠ POZNÁMKA

Funkcia Smart Diagnosis™ je k dispozícii len pri výrobkoch označených znakom Smart Diagnosis™. V prípade mobilných telefónov so statickou voľbou funkcia „smart diagnosis“ nebude fungovať.

## ■ Používanie funkcie Smart Diagnosis™

• Túto funkciu používajte iba vtedy, ak ste dostali pokyn od telefónneho operátora. Zvuk prenosu je podobný ako pri faxe, čo má význam len pre telefónneho operátora.

• Funkcia SMART DIAGNOSIS™ sa nedá spustiť, ak sušička nie je zapnutá. Ak sa tak stane, potom sa závada musí hľadať bez funkcie Smart Diagnosis™.

Ak sa u vašej sušičky vyskytnú problémy, volajte informačné stredisko pre zákazníkov. Postupujte podľa pokynov pracovníka telefónneho centra a po požiadaní urobte nasledovné kroky:

1. Stlačením sieťového tlačidla zapnete sušičku. Nestláčajte žiadne tlačidlá a neotáčajte otočným tlačidlom na výber cyklu.

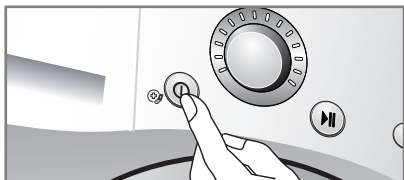

2. Ak vás o to požiada servisné stredisko, umiestnite mikrofón vášho telefónu k ikone „Smart Diagnosis™“ a Hlavnému vypínaču.

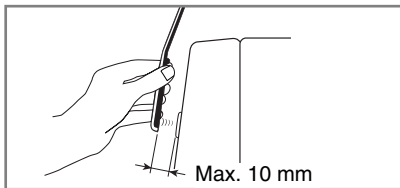
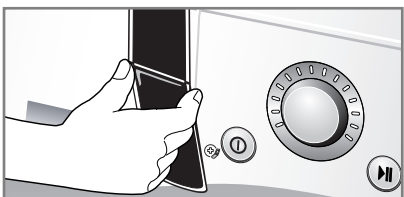
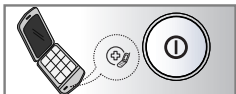

3. Stlačte a podržte tlačidlo „▲ (Viac)“ približne tri sekundy, pritom pridržavajte mikrofón vášho telefónu v blízkosti ikon „Smart Diagnosis™“ a Hlavného vypínača.

4. Držte telefón v tejto polohe až pokiaľ sa prenos tónu neukončí.

Na displeji sa spustí odpočet.

• Najlepšie je nehýbať telefónom počas prenášania tónov.

• Ak pracovník telefónneho centra nedostane presný záznam údajov, môže vás požiadať o zopakovanie.

5. Ihneď po skončení odpočítavania a zastavení tónov pokračujte vo vašom rozhovore s pracovníkom telefónneho centra, ktorý vám následne môže pomôcť na základe informácií prenesených telefonicky na analýzu do informačného centra pre zákazníkov.

## ⚠ POZNÁMKA

Smart Diagnosis je doplnková funkcia určená k riešeniu problémov pomocou zákaznickej linky. Táto funkcia nenahrádza klasické metódy riešenia problémov. Účinnosť tejto funkcie je závislá na rôznych faktoroch. Napríklad na kvalite príjmu mobilného telefónu použitého pre prenos. Na intenzite okolitého hluku, ktorý môže byť prítomný v priebehu prenosu a akustike miestnosti, kde je sušička umiestnená. Preto spoločnosť LG neručí, že funkcia Smart Diagnosis vyrieši akýkoľvek problém.

## Technické údaje

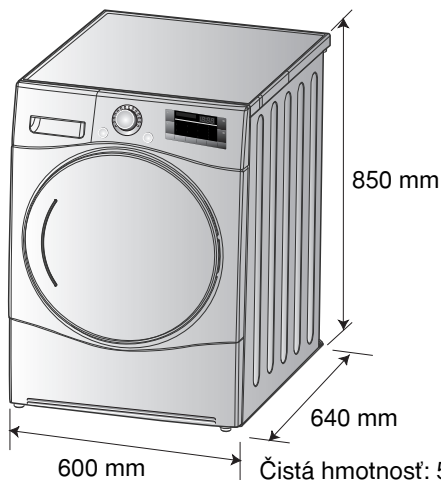

Čistá hmotnosť: 53.2 kg , Nepriehľadné  
dvierka  
54.6 kg , Sklené (Cr)  
dvierka

### ■ Požiadavky na elektrickú energiu

Voltov	Hertzov	Wattov
230 V	50 Hz	800

Zabezpečte pripojenie sušičky k elektrickému rozvodu so správnymi parametrami.  
Štítko s nominálnymi hodnotami uvádza požadované parametre elektrickej energie.

### ■ Požiadavky na ventiláciu

Výklenok alebo spodná montáž	Uzatvorená
Zaistite sušičke dostupný prietok vzduchu 112 kubických stôp/min.	Closet dvierka musia mať 2 (mriežkové) otvory, každý s minimálnou plochou 387 cm <sup>2</sup> , umiestnené 8 cm od spodného a horného okraja dverí.

■ Max. kapacita : 8 kg

■ Prípustný teplotný rozsah : 5 ~ 35°C

■ Hĺbka s otvorenými dvierkami : 1090mm

## Likvidácia starého zariadenia

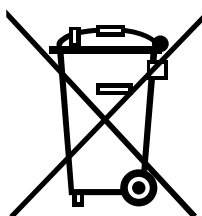

1. Všetky elektrické a elektronické výrobky by mali byť likvidované oddelene od komunálneho odpadu prostredníctvom zberných miest na to určených, a to vládou alebo miestnymi úradmi.
  2. Správnu likvidáciu starého zariadenia pomôžete predchádzať negatívnym vplyvom na životné prostredie a ľudské zdravie.
  3. Podrobnejšie informácie o likvidácii starého zariadenia získate na vašom miestnom úrade, komunálnych službách alebo v predajni, kde ste výrobok zakúpili.
- Informácie o fluoračných skleníkových plynoch použitých ako chladivo v tejto sušičke.

Chemický názov	Zloženie plynov	Celková GWP(kg CO <sub>2</sub> -eq)
R - 134a	100% HFC - 134a	1300

## ▲ POZNÁMKA

- Pri likvidácii spotrebiča odstrihnite napájaciu šnúru, zničte zástrčku a demontujte dvierka. Tým zaistíte, že žiadne dieťa neuviazne vo vnútri zariadenia.

## ■ Čo nie je zahrnuté.

- Servisné výjazdy do vašej domácnosti za účelom inštrukáže.  
Ak je výrobok pripojený k inému napätiu, ako je uvedené na typovom štítku.
- Chyby zapríčinené náhodnou udalosťou, nedbanlivosťou, nesprávnym použitím alebo vyššou mocou. Ak je chyba spôsobená inými faktormi, než je obvyklé domáce použitie alebo použitie v súlade s návodom.
- Chyby spôsobené škodcami, napríklad potkanmi, myšami a podobne.
- Hluk a vibrácie, ktoré sú považované za normálne, napr. zvuk vypúšťanej vody, zvuk bubna alebo výstražné hlásenia.
- Úprava inštalácie, napríklad zarovnanie do vodorovnej polohy, nastavenie vypúšťania.
- Normálna údržba, ktorá je odporúčaná v príručke.
- Odstránenie cudzích predmetov/látok zo zariadenia, vrátane čerpadla a filtra prírodnej hadice, napríklad štrk, klince, výstuže podprsenky, gombíky a podobne.
- Výmena poistiek, oprava káblovania alebo úprava inštalácie.
- Náprava neautorizovaných opráv.  
Náhodné alebo následné škody na osobnom majetku spôsobené prípadnými poruchami tohto výrobku.
- Na tento výrobok sa nevzťahuje záruka, ak je používaný na komerčné účely.  
(Napríklad: Na verejných miestach, ako sú verejné toalety, ubytovne, školiace strediská, internáty)
- Ak je zariadenie zapojené mimo priestoru na to určeného, všetky náklady na dopravu spojené s opravou produktu alebo výmenou chybného dielu budú hradené majiteľom výrobku.



## Features



- **Ultra Big Capacity Drum**  
The ultra big capacity drum on this LG dryer allows you to dry more washing at once, saving time!

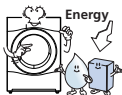

- **Lower Energy Consumption**  
LG Heat Pump dryers use less energy than conventional dryers due to an optimized heat exchanger and Auto Cleaning™ technology. This LG Heat Pump dryer has been designed to save your money.



- **Reduced Noise Levels**  
We have reduced the operating noise of this LG dryer by using innovative sound-absorbing and noise-screening technologies, making it much quieter than conventional dryers.

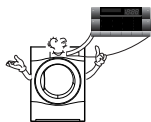

- **Ease of Use**  
The wide, electronically controlled LED display on this machine is very easy to use. Simply select the cycle you require and your LG dryer will do the rest. Smart Diagnosis™ is available.

## Contents

● Safety Instructions .....63	● Technical Data .....89
● Installation Instructions .....66	● Warranty .....90
● Appearance & Design .....70	
● Operating Your Dryer .....71	
● Additional Functions .....77	
● Caring for Your Dryer .....79	
● Additional Tips for Smart Use .....81	
● Troubleshooting Guide .....86	

# Safety Instructions

For your safety, the information in this manual must be followed to minimize the risk of fire or explosion, electric shock, or to prevent property damage, injury to persons or death.

## ⚠ WARNING

- Serious injury or death may occur when not observing the following rules.
- It is strictly forbidden to use the product for anything other than the manufacturer authorized usage. LG doesn't take full responsibility for the damage by inaccurate and improper use.
- Do not repair or replace any part of the dryer or attempt any servicing unless specifically recommended in the user-maintenance instructions or published user-repair instructions that you understand and have the skills to carry out.

## ⊘ Hazards



- Before plugging in the power cord, make sure the cord is earthed and connected to a circuit breaker.

**No earthing may cause breakdowns or an electric shock.**

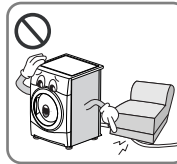

- Do not use a damaged power cord or place heavy objects on the cord.

**A damaged power cord may cause fire or electric shock.**

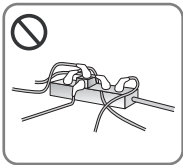

- Do not plug into an adaptor. Do not use with an extension lead.

**Abnormal heating of outlet may cause a fire.**



- Do not touch the plug or switch with wet hands.

**May cause an electric shock.**

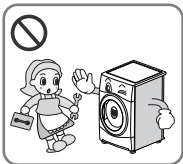

- Do not remove the top plate when installing the dryer.
- Do not modify this product.

**May cause breakdown, fire or electric shock.**

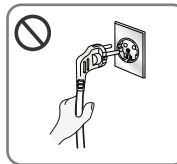

- Do not disconnect the power by grasping the cord, not the plug.

**May cause damage of cord resulting in fire or electric shock.**

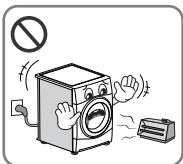

- Keep the dryer away from cookers, naked flames, or any other inflammable objects.

**May cause fire or parts to melt.**



- Wipe dirt and stains from the power cord and insert the plug firmly into the socket.

**Dirt and poor connections may cause fire.**

# Safety Instructions

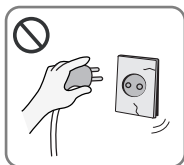

- Do not use if power cord, plug or socket is damaged.

**May cause fire or electric shock.**

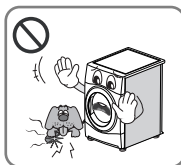

- Keep pets away from the dryer.

**Pets may damage the dryer, or may receive an electric shock.**



- Do not install or store the dryer where it will be exposed to the weather.

**May cause fire, electric shock or malfunction.**



- Do not press buttons using sharp implements such as knives and screwdrivers.

**May damage the dryer or cause electric shock.**

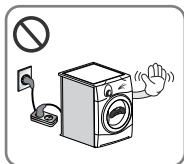

- Do not use an extension cord or an adaptor to connect to the power.

**May cause fire or electric shock.**



- Do not dry articles that have been cleaned in, washed in, soaked in, or spotted with combustible or explosive substances (such as wax, oil, paint, gasoline, degreasers, dry-cleaning solvents, kerosene, etc.).

**May cause fire or explosion.**



- Do not splash water on to the dryer.

**May cause fire or electric shock.**



- Do not place flammable items near the dryer.

**May cause toxic gases, parts damage, fire or explosion.**



- Unplug the power cord when cleaning or not using the dryer.

**Water or dirt may cause an electric shock.**

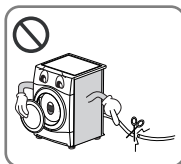

- Before the appliance is removed from service or discarded, unplug the appliance then disassemble the door and cut off the power cord to prevent misuse.

**May cause accident and injury.**



- Do not allow children or pets to play on or inside the dryer.
- The appliance is not intended for use by young children or infirm persons without supervision.
- Young children should be supervised to ensure that they do not play with appliance.

**Children and pets may injure or suffocate themselves.**



- The packaging is not a toy. Destroy after opening.

**To avoid the possibility of suffocation, keep the packaging away from babies and children.**



# Safety Instructions



- If this appliance is supplied with power from a cord extension set or an electrical connector, the portable outlet device must be positioned so that it is not subject to damp or splashing.

**It may cause an electric shock, a fire, malfunction or deformation.**

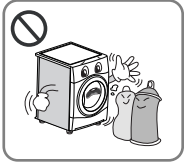

- Items that have been spotted or soaked with vegetable or cooking oil constitute as a fire hazard and should not be placed in the tumble dryer.
- Items that have been soiled with substances such as cooking oil, acetone, alcohol, petrol, kerosene, spot removers, turpentine, waxes and wax removers should be washed in hot water with an extra amount of detergent before being dried in the tumble dryer.

**May cause spontaneous combustion leading to explosion and fire.**



- Items made of foam, rubber, plastic, or other heat-sensitive fabrics (such as bathroom rugs, nonslip mats or raincoats) should not be dried in a tumble dryer on a heat setting.
- Items such as foam rubber (latex foam), shower caps, waterproof textiles, rubber backed articles and clothes or pillows fitted with foam rubber pads should not be dried in the tumble dryer.

**May cause spontaneous combustion leading to explosion and fire.**



- Plastic articles such as shower caps or waterproof nappy covers should not be placed in the tumble dryer.

**May cause spontaneous combustion leading to explosion and fire.**

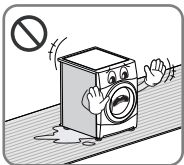

- If the tumble dryer is installed on a carpet, it may be damaged due to poor air ventilation.

**May cause spontaneous combustion leading to explosion and fire.**

- Fabric softeners, or similar products, should be used as specified by the fabric softener instructions.
- To reduce the risk of injury to persons, adhere to all industry recommended safety procedures including the use of long sleeved gloves and safety glasses. Failure to follow all of the safety warnings in this manual could result in property damage, injury to persons or death.

# Installation Instructions

The following instructions will guide you through the initial steps of setting up your dryer. Please note that every section of this manual provides important information regarding the preparation and use of your dryer, and it is important that you review this entire manual before proceeding with any installation or use. Be sure to observe all listed warnings and cautions. These installation instructions are intended for use by qualified installers. Read these installation instructions completely and carefully.

## Safety Information

### Risk of Injury

The dryer is very heavy so you shouldn't try to lift it alone.

Do not lift the dryer by grasping any of the protruding parts, e.g. the jog dial or the door, they may break off.

### Risk of Falling or Tripping Up

Ensure there are no loose hoses or cables.

### Check the dryer for damage that has occurred during transportation.

Do not connect the dryer if it has visible signs of damage.

If you are not confident, contact your local LG agent. Always empty the dryer completely before transporting it.

Your dryer should not be located near to a gas hob, cooker, heater or grill, as flames from the burners could damage your dryer. When the dryer is fitted beneath a work surface, allow 30cm~50cm space at either side of the dryer and at the back of the dryer to allow air to exit the rear grille. This air flow is critical for condensation of water during the drying process.

If you use this dryer near or stacked on top of your washing machine, separate main plugs and sockets must be used for each appliance. Do not use 2-way adaptor or extension lead.

You can stack the dryer on top of your washing machine to save space. A stacking kit is available from your local appliance specialist.

## ■ Stacking Installation Instructions

Your LG dryer can be placed on top of a front loading washing machine and securely fixed with a stacking kit (see following page for instructions). This installation must be conducted by an experienced installer to ensure it has been installed correctly.

An installer will ensure you have the correct stacking kit for your model of washing machine and will ensure it is firmly fixed. For these reasons, expert fitting is essential.

## ▲ CAUTION

### CAUTION Concerning the power cord

Most appliances recommend they be placed upon a dedicated circuit; that is, a single outlet circuit which powers only that appliance and has no additional outlets or branch circuits. Check the specification page of this owner's manual to be certain.

Do not overload wall outlets. Overloaded wall outlets, loose or damaged wall outlets, extension cords, frayed power cords, or damaged or cracked wire insulations are dangerous. Any of these could result in an electric shock or fire. Periodically examine the cord of your appliance, and if its appearance indicates damage or deterioration, unplug it, discontinue use of the appliance, and have the cord replaced with an exact replacement part by an authorized servicer.

Protect the power cord from physical or mechanical abuse, such as being twisted, kinked, trapped in a door, or walked upon. Pay particular attention to plugs, wall outlets, and the point where the cord exits the appliance.

# Installation Instructions

## Stacking Kit

In order to stack this dryer on top of an LG washer, an LG stacking kit is required.

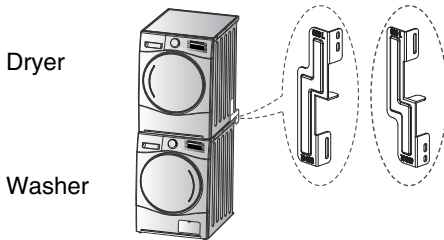

This dryer may only be stacked on top of an LG washer. DO NOT attempt to stack this dryer on any other washer, as damage, injury or property damage could result.

Shape and assembly direction	Washer Top plate size	
	21.7 inch (550mm)	23.6 inch (600mm)

## Installation Procedure

1. Place the LG dryer on the LG washing machine.
2. Remove the two screws from the bottom of the rear cover on each side as illustrated below.

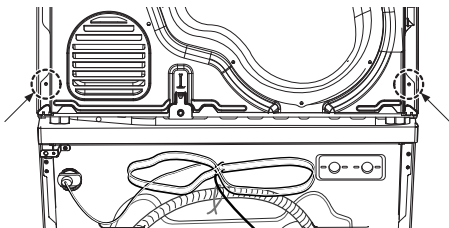

## ⚠ WARNING

- Incorrect installation can cause serious accidents.
- The weight of the dryer and the height of installation makes the stacking procedure too risky for one person. This procedure should be performed by 2 or more experienced service personnel.
- The dryer is not suitable for a built-in installation. Please do not install as a built-in appliance.
- Do not operate if the dryer is disassembled.

3. Align the stacking kit holes and the rear cover holes.

3-1) 23.6 inch(600mm)

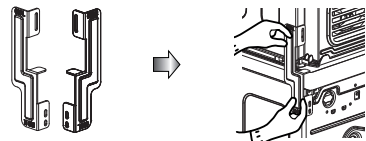

3-2) 21.7 inch(550mm)

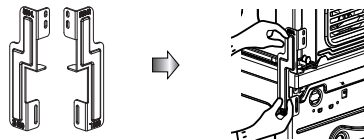

- Fasten the 2 screws that were removed earlier from dryer to stacking kit.
- Use 4 screws in accessory box [0.6inch(16mm)] to assemble washer rear cover and stacking kit.
- The procedure for the opposite side will be the same.

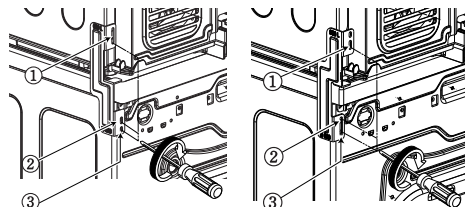

# Installation Instructions

## Earthing Instructions

This appliance must be earthed. In the event of malfunction or breakdown, earthing will reduce the risk of electric shock by providing a path of least resistance for the electric current.

This appliance is equipped with a earthed cord and an earthing plug. The plug must be plugged into an appropriate outlet that is properly installed and earthed in accordance with local Standards.

## Additional Grounding Procedure

Some countries may require a separate ground. In such cases, the required accessory ground wire, clamp and screw must be purchased separately.

## Condensed Water Drain

This appliance can be plumbed directly into the mains waste with the adaptor supplied. Condensed water will drain away. A plumber will be required.

## ▲ NOTE

- For better drying performance, please keep the rear of product away from wall.
- Do not install the dryer where there is a risk of frost or dust.
  - The tumbles dryer may not be able to operate properly or may be damaged by freezing of condensed water in the pump and drain hose.

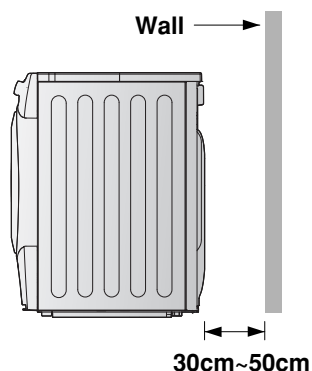

## ▲ WARNING

The dryer should not be installed next to a refrigeration appliance.

- ▶ Do not install the Heat Pump dryer next to the high-temperature appliance like refrigerator, oven or stove etc. which can cause poor drying performance and programme duration, and adversely affect the proper functioning of the compressor. The Heat Pump dryer performs best at a room temperature of 23°

## ▲ WARNING

Avoid installing the product around a heat source. The rear side of the dryer must be well ventilated. If not, this may cause problems.

# Installation Instructions

## ■ Level the Dryer

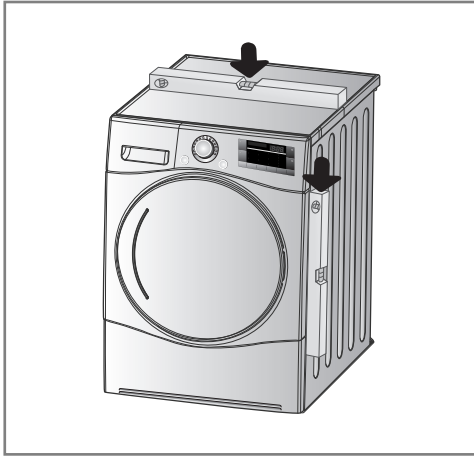

1. Levelling the dryer prevents unnecessary noise and vibration. Place your dryer on a solid, level floor.

Place the dryer in an area free from flammable materials, condensation and not liable to freezing.

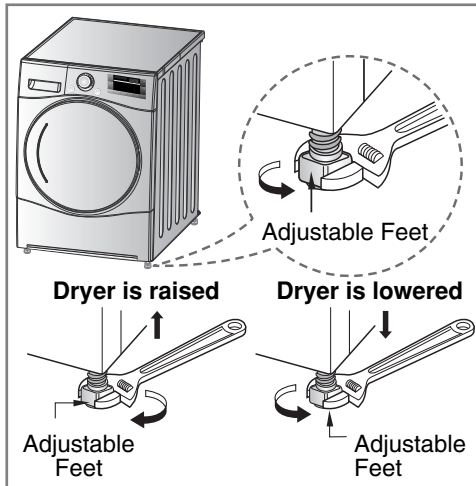

2. If the dryer is not properly level, adjust the front levelling feet as necessary.

Turn them clockwise to raise and counter-clockwise to lower until the dryer no longer wobbles, both front-to-back and side-to-side and corner-to-corner.



### \* Diagonal Check

*When pushing down the edges of the machine, the machine should not move up and down at all (Please, check both directions).*

*If machine rocks when pushing the machine top plate diagonally, adjust the feet again.*

# Appearance & Design

## ■ Product Layout

- RC8055\*H\*Z

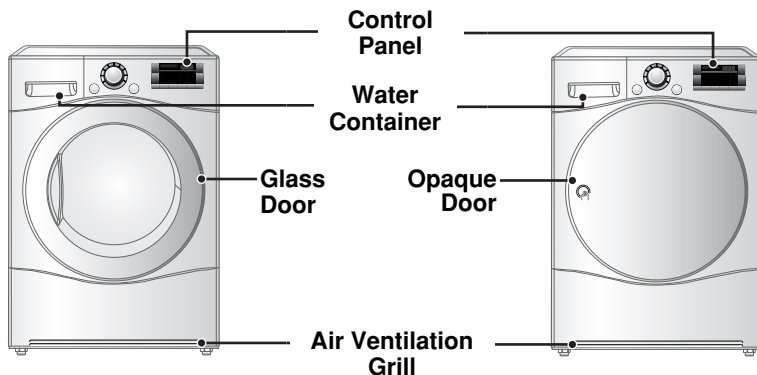

## ■ Control Panel

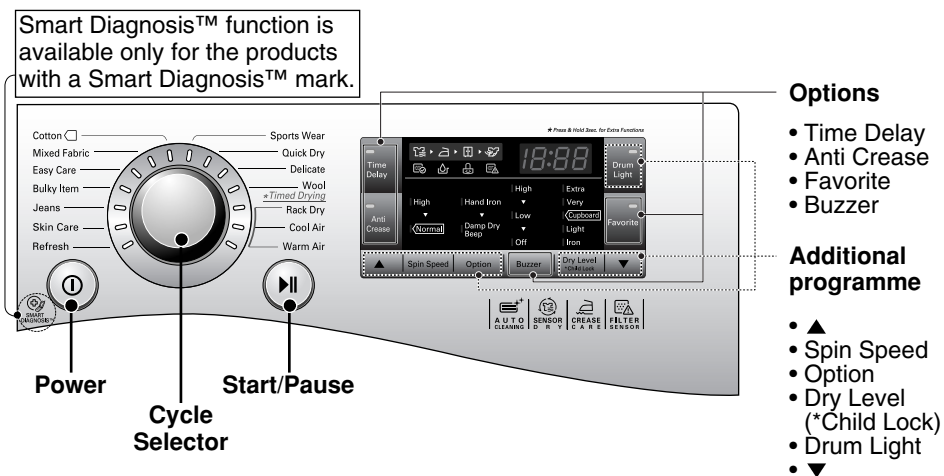

# Operating Your Dryer

## ■ Cycle Selection Table

Sensor Dry Cycle			
Cycle	Laundry Type	Detail	Dry Level
Cotton	Towels, dressing gowns and bed linen	For thick and quilted fabrics	Extra
	Terry towels, tea towels, towels and bed linen	For thick and quilted fabrics that do not need to be ironed	Very
	Bath towels, tea towels, underwear and cotton socks	For fabrics that do not need to be ironed	Cupboard
	Sheets, pillowcase and towels	For fabrics that do not need to be ironed	Light
	Bed linen, table linen, towels, T-shirts, polo shirts and work clothes	For fabrics that need to be ironed	Iron
Mixed Fabric	Bed linen, table linen, tracksuits, anoraks and blankets	For thick and quilted fabrics that do not need to be ironed	Very
	Shirts and blouses	For fabrics that do not need to be ironed	Cupboard
	Trousers, dressers, skirts and blouses	For fabrics that need to be ironed	Iron
Easy care	Shirts, T-shirts, trousers, under-wear and socks	For polyamide, acrylic, and polyester that do not need to be ironed	Cupboard
	Shirts, T-shirts, under-wear, anoraks and socks	For polyamide, acrylic, polyester that do need to be ironed	Iron

# Operating Your Dryer

Sensor Dry Cycle			
Cycle	Laundry Type	Detail	Dry Level
Bulky Item	Bed clothes, sheets	For bulky items	-
Jeans	Jeans and colour fading garments.	For jeans which do not need to be ironed	-
Skin Care	T-shirts, pillowcase, and towels	For cotton fabrics which do not need to be ironed	-
Refresh (Refer to the Note)	Shirts and blouses	Odour removal of fabric (For fabrics in need of odour removal)	-
Sports Wear	Soccer kit and training wear	For polyester material	-
Quick Dry	Linen and towels, excluding fabrics applied to delicate, sports wear, bulky Item cycle.	For small loads of suitable fabrics with short drying times	-
Delicate	Silk, fine fabrics and lingerie	For fabrics that are heat-sensitive like synthetic fabrics	-
Wool	Wool	For wool fabrics	-
Timed Drying Cycle			
Rack Dry	Silk, wool, delicate lingerie	Refresh clothes without tumble drying	-
Cool Air	All fabrics that need refreshing	Tumbles without heat	-
Warm Air	Bath towels, bath robes, dishcloth and quilted fabrics made of acrylic	Small Items & damp clothing Everyday items suitable for heat drying	-

## ▲ NOTE

When using the “Refresh” course, please spray cold or warm water on the fabric for a fresher result. (The recommend amount is 20cc of water per shirt.)

## ▲ CAUTION

If the load is less than 1kg, please use the “Warm Air” Cycle in Timed Drying Cycle. Wool items should be dried using the “Wool” Cycle and heat-sensitive fabrics including silk, underwear and lingerie should be dried using the “Delicate” Cycle. Please comply with the recommended laundry load when you select your desired Cycle - found on page 81,82. Otherwise, your clothes may be damaged.



# Operating Your Dryer

## ■ Please read before using your LG dryer for the first time

- ※ After removing the packaging, please carry out the following checks to ensure the LG dryer is correctly installed and ready for use. (See installation instructions.)
- 1. Check the dryer is well balanced by using a spirit level. If not, adjust the feet of the LG dryer until the machine is balanced.
- 2. Check the water container, filter, control panel and drum to make sure everything is in place.
- 3. Set the machine to dry for 5 minutes to warm up the drum.
- 4. Open the door between loads the first few times you use the machine to allow any odours from the interior of the LG dryer to disperse.

### ▲ NOTE

The final part of a tumble dryer cycle occurs without heat (cool down cycle) to ensure that the items are left at a temperature that will not damage them.

#### 1. Turn the power on.

First, press the “Power” button. The indicator light above the button will become illuminated indicating that the machine is all set to run.

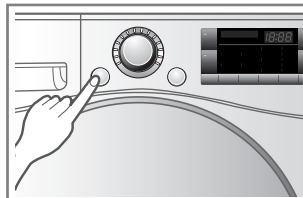

Turn the power on.

#### 2. Open the door.

#### 3. Check the filter and water container are clean.

The filter is inside the door rim or in the back of the door. It needs to be cleaned before and after drying.

Open the door and check the filter is clean. If not, please clean it referring to page 79. Also check if the water container need to be emptied for optimum drying results.

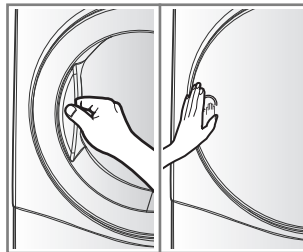

Open the Door.

#### 4. Place laundry into the drum after sorting.

The clothes should be sorted by fabric type and dryness level and all the strings and belts of clothes should be well tied and fixed before being put into the drum. Push the laundry to the back to keep it away from the door seal.

If not, the door seal and clothes may be damaged.

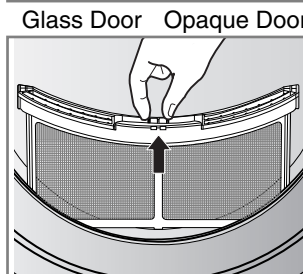

Check the filter.

### ▲ CAUTION

Do not dry unwashed items in the tumble dryer.

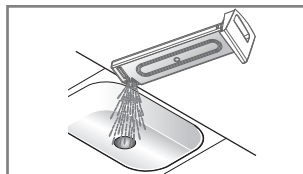

# Operating Your Dryer

## 5. Close the door.

Before you close the door, make sure fabrics are placed well inside and that foreign objects, especially flammable ones, are not caught around door.

### ⚠ CAUTION

Be careful not to trap laundry between the door and rubber seal.

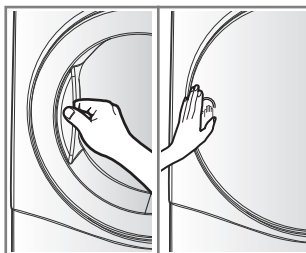

Glass Door Opaque Door

## 6. Select the drying cycle you want.

You can choose a cycle by turning the cycle selector knob until the required cycle is indicated.

If you press Start/Pause button without choosing a cycle, the dryer will proceed with the Cupboard cycle. [Please refer to Cycle Selection table (page 71,72) for the detailed information.

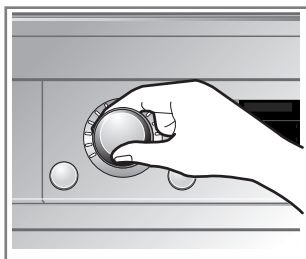

Select the desired cycle.

## 7. Press the start button.

You will hear drum rotating.

## 8. After the cycle has finished, open the door and remove the laundry.

### ⚠ CAUTION

Be careful! The drum inside could still be hot.

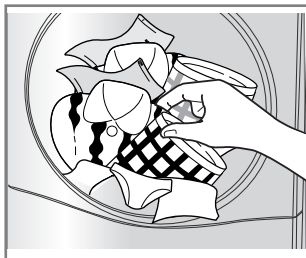

Take out the laundry.

(Operation time varies depending on your cycle selection or options.)

# Operating Your Dryer

## ⚠ NOTE

The final part of a tumble dryer cycle occurs without heat (cool down cycle) to ensure that the items are left at a temperature that will not damage them.

### 9. Clean the filter and empty water container.

The filter should be cleaned after each load.

### 10. Turn off the dryer.

Press the "Power" button.

## ⚠ CAUTION

- Take care if using a vacuum cleaner to clean the filter, as it is easily damaged and torn. If there is a residue build up on the filter, scrub the filter with a brush to remove.
- If you want to open the door while the dryer is operating, please press the Start/Pause button first, wait until the drum completely stops and then open the door.

## ⚠ WARNING

Never stop a tumble dryer before the end of the drying cycle unless all items are quickly removed and spread out so that the heat is dissipated.

## ⚠ CAUTION

This dryer must not be used for purposes other than those for which it was designed.

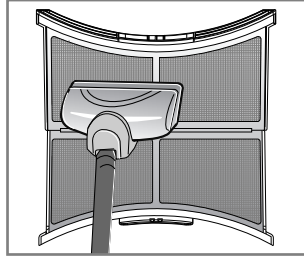

Clean the filter.  
(Replace the filter if it is damaged.)

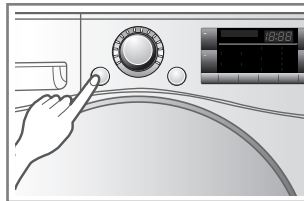
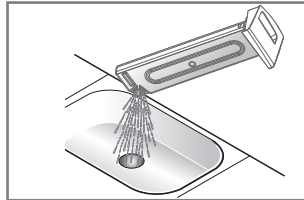

# Operating Your Dryer

## ■ Rack Dry ( depending on the model )

The dryer rack is placed inside the dryer like the picture. Remove and discard packing material before use.

The Rack Dry is designed for use with items that must be dried flat, without tumbling, including sweaters and delicate fabrics.

*To use the Rack Dry :*

1. Open the door.
2. Do not remove the filter.
3. Place dryer rack over the bottom of the dryer door opening.  
Reset the Rack on the dryer back lodge.  
Push down on the frame front to secure over filter.
4. Place wet items on top of the rack.  
Allow space around items for air to circulate.  
The rack does not move, but the drum will rotate.
5. Close the door.
6. Turn power on and select Rack Dry.

## ▲ NOTE

Check the filter and remove any lint accumulated from items dried on the Rack.

1. Insert wire edge to the drum center.

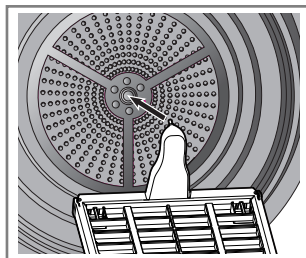

2. Place delicate fabrics or sports shoes.

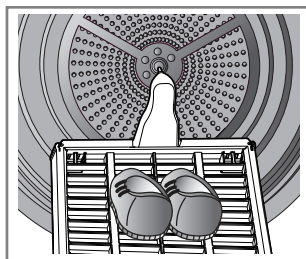

# Additional Functions

## Option buttons

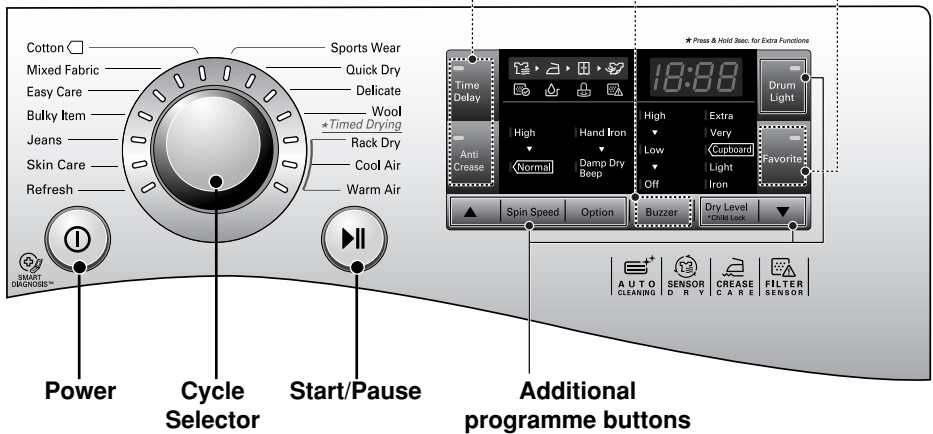

### Power

- Press the Power button to turn power on and off.
- To cancel the Time Delay function, the power button should be pressed.

### Additional Programme

- Use these buttons to select the desired options for the selected cycle.

### Cycle Selector

- Cycles are available according to the laundry type.
- The lamp will light up to indicate selected cycle.

### Options

- This allows you to select additional options and will light when select.

### Start/Pause

- This Start/Pause button is used to start dry cycle or pause the dry cycle.
- Press the Start/Pause button to stop the cycle temporarily.
- When in Pause, the power is turned off automatically after 4 minutes.

# Additional Functions

## ■ Time Delay

You can use the Time Delay option to delay the finishing time of drying cycle. Maximum Time Delay is 19 hours. Minimum Time Delay is 3 hours.

1. Turn the dryer on.
2. Select a cycle.
3. Set time delay hour(s) by press the “▲”, “▼” button.
4. Press Start/Pause button.

## ■ Anti-Crease

The Anti-Crease option prevents creases that are formed when the laundry is not unloaded promptly at the end of the drying cycle. When Anti Crease is selected, the dryer repeatedly runs and pauses, giving you 2 hours to unload the laundry. If the door is opened during the Anti-Crease option, the option is cancelled.

## ■ Favorite

Favorite option allows you to store a customized dry cycle for future use.

1. Turn the dryer on.
2. Select a cycle.
3. Select the option or additional programme. (Anti-Crease, Spin speed etc.)
4. Press and hold Favorite option button for 3 seconds.

The Favorite option is now stored for future use. To reuse the stored cycle, select Favorite option and press the Start/Pause.

## ■ Drum Light

Whilst the dryer is running it is possible to see inside the drum if you select the Drum Light function.

- Light on : Door is opened.
- Light off : Door is closed. Off automatically.

## ■ Spin speed

This additional program is able to control drying time, allowing you to select high or normal. (Default option is normal)

- High : When washing dehydration proceeds from more than 1,200 rpm.
  - Normal : When washing dehydration proceeds from less than 1,000 rpm.
- ※ Spin RPM is based on the LG Washing Machine.

## ■ Option

### Hand Iron

This function keeps the garments more moist than the standard Iron dry level.

### ▲ NOTE

Cycle	Dry Level	Option
Cotton	Iron	Hand Iron is available
Mixed Fabric		
Easy Care		

### Damp Dry Beep

This function lets you know when the clothes are ready for ironing.

### ▲ NOTE

Cycle	Dry Level	Option
Cotton	Extra / Very Cupboard / Light	Damp Dry Beep is available
Mixed Fabric	Very / Cupboard	
Easy Care	Cupboard	

## ■ Child Lock ( & [L] )

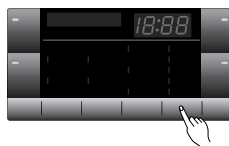

For the safety of your children, press Dry Level button for about 3 seconds.

You will see “” indication on the LED. You can see “[L]” sign on LED window.

- All controls except Child Lock and Power buttons will be disabled.
- Child Lock lasts after the end of cycle.

### ▲ NOTE

For “Child Lock is off”, press Dry Level button for about 3 seconds.

## ■ Buzzer

This is an option to enable you to adjust volume of beeper sound.

# Caring for Your Dryer

## Caring for your Dryer is very Important

It's not difficult to care for your dryer, but it is important that you do care for it, to get the best out of it.

### Clean Filter

Clean filter after each use and check it before each use. It should also be cleaned if the "Clean Filter" light becomes illuminated and the buzzer sounds whilst the dryer is in operation.

Cleaning or emptying the filter will reduce drying times and energy consumption and lengthen the dryer life.

### ⚠ CAUTION

- The lint trap has to be cleaned frequently, if applicable.
- Lint must not be allowed to accumulate around the tumble dryer.
- Filter must be cleaned after every cycle completes.

1. Open the door.

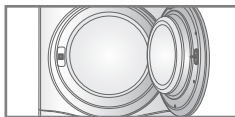

2. Pull the filter out.

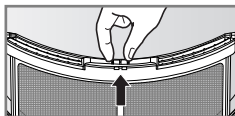

3. Clean the filter by using a vacuum cleaner or rinsing under the tap.



4. Replace the filter. Push the filter all the way down to avoid interference with the door.

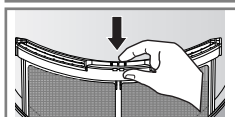

5. Close the door.

### ⚠ CAUTION

- After washing the filter, please dry thoroughly.
- Lint must not be left to accumulate in the dryer.

### ⚠ NOTE

If the filter is not in your dryer, you can not operate the dryer.



If "Clean Filter" symbol is displayed during the operation, clean the filter promptly.

1. Cool the dryer down and follow the above steps.
2. Press the Start/Pause button.

## Empty Water Container

Condensed water is collected in the water container.

### Empty the water container after every use.

Not doing so will affect the drying performance. If the water container is full, the "Empty Water" lamp glows and the buzzer sounds while the dryer is operating. If this should occur, the water container needs to be emptied within the next hour.

1. Pull out the water container.

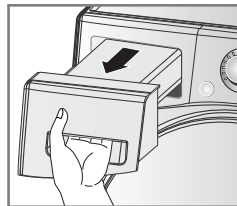

2. Empty water container in the sink.

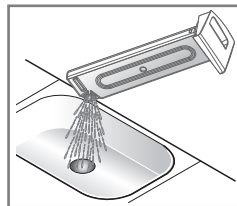

3. Push it back into the dryer.

4. Press the Start/Pause button.

### ⚠ NOTE

A high atmospheric temperature and a small room may both increase drying time as well as energy consumption.

### ⚠ WARNING

Do not drink the condensed water.

### ⚠ CAUTION

If the laundry is not spun at a high speed during washing, energy consumption and drying time will increase. In some instances, LED window may display "🚰" (Empty water symbol) and the dryer may stop because the water container is full.

# Caring for Your Dryer

## ■ Ventilation Grill and Cool Air Inlet Grill

Vacuum the front ventilation grill 3-4 times a year to make sure there is no build up of lint or dirt that may cause improper air flow.

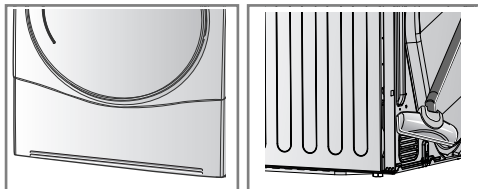

### ▲ NOTE

- Warm air is exhausted through the ventilation grill.
- Adequate ventilation should be provided to avoid the back flow of gases into the room from units burning other fuels, such as open fires.

## ■ Condensed Water Drain-out

Normally, condensed water is pumped up to the water container where water is collected until manually emptied. Water can also be drained out directly to a mains drain, especially when the dryer is stacked on top of a washing machine.

With a connecting kit for the mains drain hose, simply change the water path and re-route to the drainage facility as below:

1. Take connecting kit out.

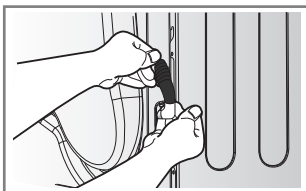

2. Separate water container hose from the kit.

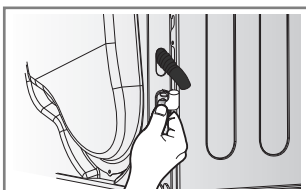

3. Connect drain hose to the kit.

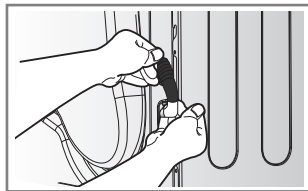

## ■ Moisture Sensor?

The device senses the moisture level of the laundry during operation, which means it must be cleaned regularly to remove any build-up of lime scale on the surface of the sensor.

Wipe the sensors inside drum. (as illustrated)

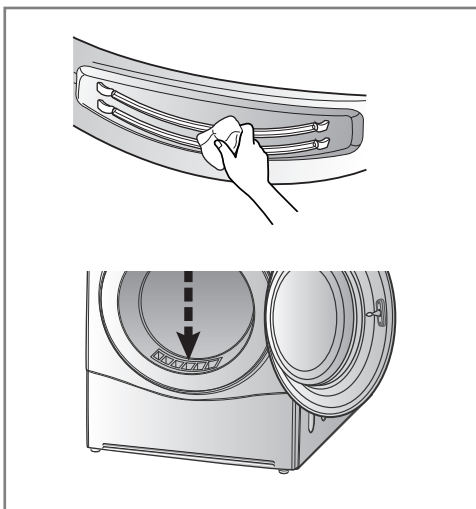



## Additional Tips for Smart Use

### ■ Drying Guide

CYCLE		Capacity of dryer	Display Drying Time (Including Cooling Time)	
			Normal	High
Cotton	Extra	8 kg	180 min	170 min
	Very	8 kg	170 min	160 min
	Cupboard	8 kg	160 min	150 min
	Light	8 kg	150 min	140 min
	Iron	8 kg	140 min	130 min
Mixed Fabric	Very	4 kg	80 min	70 min
	Cupboard	4 kg	70 min	60 min
	Iron	4 kg	60 min	40 min
Easy Care	Cupboard	4 kg	70 min	40 min
	Iron	4 kg	60 min	30 min
Bulky Item		2 kg	120 min	
Jean		3 kg	110 min	
Skin Care		4.5 kg	210 min	
Refresh		1.5 kg	39 min	
Sports Wear		2 kg	50 min	
Quick Dry		3 kg	50 min	
Delicate		1.5 kg	48 min	
Wool		1 kg	29 min	

## Additional Tips for Smart Use

### Woollens

Dry woollens on "wool" cycle. Be sure to follow fabric care label "symbols" first. Wool may not be completely dried from the cycle, so don't repeat drying. Pull woollens to their original shape and dry them flat.

### Woven and Loopknit Materials

Some woven and loopknit materials may shrink, depending on quality.

### Permanent Press and Synthetics

Do not overload your dryer. Take out permanent press items as soon as the dryer stops to reduce creases.

### Baby Clothes and Night Gowns

Always check the manufacturer's instructions.

### Rubber and Plastics

Do not dry any items made from or containing rubber or plastics such as:

- a) Aprons, Bibs and Chair Covers
- b) Curtains and Table Cloths
- c) Bathmats

### Fiberglass

Do not dry fiberglass articles in your dryer. Glass particles left in the dryer could be picked up by your clothes the next time you use the dryer and irritate your skin.















### Fabric Care Labels

Clothes have their own wash care labels, so drying according to the wash care label is recommended.

Not only that, the laundry must be sorted according to size and type of fabric.

For the best drying performance and most efficient energy usage, do not overload the dryer.

*Below are fabric care labels.*

Symbols	Instructions
	Dry
	Tumble dry
	Permanent Press / Crease resistant
	Gentle / Delicate
	Do not tumble dry
	Do not dry
	High heating
	Medium heating
	Low heating
	No heat / air
	Line Dry / hang to dry
	Drip dry
	Dry flat
	In the shade

# Additional Tips for Smart Use

## ■ Product Specification

LG AUTOMATIC CLOTHES DRYER		
Manufacturer		LG Electronics
Model		RC8055*H*Z
Rated Capacity	kg	8kg
Dryer Type		Condenser Household Tumble Dryer
Energy Efficiency Class		A++
Annual Energy Consumption (AEc )	kWh/yr	230
Automatic Tumble Dryer		Yes
EU Ecolabel Award		No
Edry	kWh	1.91
Edry1/2	kWh	1.04
Power Consumption at Full Load		
- Off-mode (Po )	W	0.4
- Left-on mode (PI )	W	0.4
Duration of Left-on mode	min	10
Standard Cotton Program		Cotton Cupboard Normal
Drying Time (Tt )	min	140
- Tdry	min	179
- Tdry1/2	min	111
Condensation Efficiency Class		A
- Ct	%	93
- Cdry	%	92
- Cdry1/2	%	93
Sound Power Level	dB	65

## Additional Tips for Smart Use

Programme / Dry Level	Option (Spin Speed)	Load Content	Capacity	Estimated Performance			
				Energy Efficiency (kWh)	Drying Time (min)	Left-on mode (Pl)(W)	Off mode (Po)(W)
Cotton / Cupboard	Normal	Cotton 100%	8kg	1.91	179	0.4	0.4
		Cotton 100%	4kg	1.04	111		
Mixed Fabric / Cupboard	Normal	Polyester 65%+ Cotton35%	4kg	0.72	84		
Easy Care / Cupboard	Normal	Polyester 65%+ Cotton35%	4kg	0.79	93		

### ⚠ NOTE

- Tested in accordance with EN61121 and Directive 932/2012
- Set programme at "Cotton Cupboard Normal (Full & Half Load)" for test in accordance in conformity with EN61121 and Directive 932/2012
  - Standard Cotton programme : Cotton  +  Cupboard +  Normal Option (Default) (This is the most efficient programme in terms of the test conditions proposed by EN61121 and Directive 932/2012)
- Information about the 'standard cotton programme' specifies that it is suitable to dry normal wet cotton laundry and that it is the most efficient programme in terms of energy consumption for drying wet cotton laundry.
- The test results depend on room temperature, type and amount of load, water hardness and water inlet temperature.
- If product is installed as built under, it may cause performance degradation.

# Additional Tips for Smart Use

## ■ Spare Parts

Spare parts that are required under the terms of warranty are provided free of charge. If the warranty has expired then spare parts must be purchased from the service center.

## ■ Disposal of the Dryer

It is requested that you dispose of your dryer safely to protect your children and others from possible injury.

The door, lid and other protruding parts must be removed and the power cord should be cut off before safe disposal.

## ■ Service Contact

If there is a problem with your dryer, first consult the Trouble Shooting Guide. If you cannot find the error and you are unable to resolve the problem, please contact the Service Center.

A Customer Service representative will ask you the following questions:

1. Name, address and postcode.
2. Phone number.
3. Description of problem.
4. Model number and serial number of your dryer.
5. Date of Purchase.

## ■ Accessory Parts

- Accessories available for this product ( depending on the model )

### 1. Condensing Drain Hose and Hose Holder (Purchased Separately)

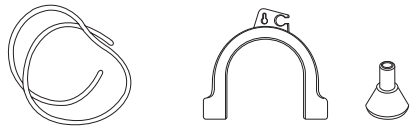

### 2. Dryer Rack ( Purchased Separately )

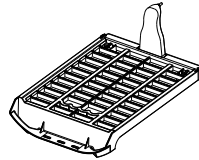

### 3. Stacking Kit ( Purchased Separately )

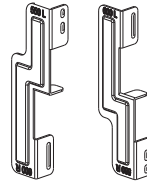

Holder : 2EA, Screw : 4EA



- The stacking kit can be used for washer top plate size 550mm and 600mm for both.

**If stacking is needed, you must stack the dryer upon LG washing machine. A stacking kit is sold separately.**

# Troubleshooting Guide

## ■ Troubleshooting Tips

To save you time and money, the following page will help answer your questions before service call.

Questions	What to do
<b>Dryer won't run</b>	<ol style="list-style-type: none"> <li>1. Check dryer is plugged in.</li> <li>2. Check "Start/Pause" button is pressed.</li> <li>3. Check door is properly closed.</li> <li>4. Check room temperature is below 5°C.</li> <li>5. Check a fuse is blown or the circuit breaker is tripped and replace them. (Caution : electric dryers generally use two fuses or breakers) After emptying the water container and cleaning filter during operation, you must press Start/Pause button, then the dryer will operate again.</li> </ol>
<b>It takes a long time to dry</b>	<ol style="list-style-type: none"> <li>1. Filter should be cleaned after each load.</li> <li>2. Check water container is emptied.</li> <li>3. Select correct cycle setting for fabric type.</li> <li>4. Check air ventilation grille or rear vents of dryer are not obstructed.</li> <li>5. Check clothes are not excessively wet.</li> <li>6. Check the dryer is overloaded.</li> </ol>
<b>Dryer is operating but "Time Left" in the display doesn't change.</b>	<p>This is not a malfunction. Drying time is estimated and will recalculate throughout the cycle as it senses the dryness of the load.</p>
	Check filter is clean.
<b>Clothes are covered in fluff</b>	<ol style="list-style-type: none"> <li>1. Check the filter is clean.</li> <li>2. Check all the items in the dryer are clean.</li> <li>3. Check all the laundry has been correctly sorted by fabric type.</li> <li>4. Check the dryer is not overloaded.</li> <li>5. Check if there are any paper, tissues or other degradable items amongst the laundry and remove.</li> </ol>
<b>The drying time is not consistent</b>	The drying time for a load will vary depending on the heat setting, the size of the load, the type of fabrics, the wetness of the clothes and the condition of the filter.
<b>Water is leaking</b>	Check the water hose or drain hose is properly connected.
<b>The clothes are creased</b>	Check the dryer is not overloaded. Try a shorter drying time and remove items whilst they still retain a slight amount of moisture. Use the anti-crease option.
<b>The garments have shrunk</b>	To avoid shrinkage, please follow the care and use instructions for your garment, as some fabrics shrink naturally when washed and should not be placed in a dryer.
	Please check the filter is in the dryer.

# Troubleshooting Guide

## ■ Error Mode

- **dE** : The door must be closed and Start/Pause button must be pressed for re-operation. If error message continues to occur, unplug the power cord and call the service center for advice.

• **LE1, LE2, F1, OE**

: If error message continues to occur, unplug the power cord and call the service center for advice.

## ■ Drum light does not work

- Contact the customer service center.

# Troubleshooting Guide

## ▲ NOTE

Smart Diagnosis™ function is available only for the products with a Smart Diagnosis™ mark. Should you have an analog phone, the Smart Diagnosis function may not operate.

## ■ Using Smart Diagnosis™

- Only use this feature when instructed to do so by the call center. The transmission sounds similar to a fax machine, and so has no meaning except to the call center.
- Smart Diagnosis™ cannot be activated if the dryer does not power up. If this happens, then troubleshooting must be done without Smart Diagnosis™. If you experience problems with your dryer, call the customer information center. Follow the call center agent's instructions, and do the following steps when requested:

1. Press the Power button to turn on the dryer. Do not press any other buttons or turn the cycle selector knob.

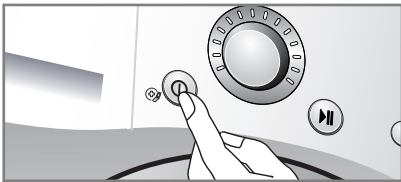

2. When instructed to do so by the call center, place the mouthpiece of your phone close to the "Smart Diagnosis™" icon and Power button.

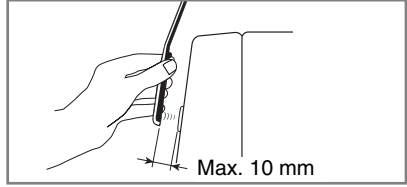
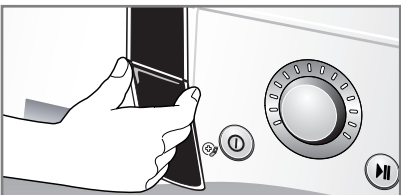
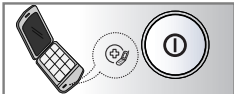

3. Press and hold the "▲ (More)" button for three seconds, while holding the mouthpiece of your phone close to the "Smart Diagnosis™" icon and Power button.
4. Keep the phone in place until the tone transmission has finished. The display will count down the time.
  - For best results, do not move the phone while the tones are being transmitted.
  - If the call center agent is not able to get an accurate recording of the data, you may be asked to try again.
5. Once the countdown is over and the tones have stopped, resume your conversation with the call center agent, who will then be able to assist you using the information transmitted for analysis at the call to customer information center.

## ▲ NOTE

"Smart Diagnosis is a troubleshooting feature designed to assist, not replace, the traditional method of troubleshooting through service calls. The effectiveness of this feature depends upon various factors, including, but not limited to, the reception of the phone being used for transmission, any external noise that may be present during the transmission, and the acoustics of the room where the machine is located. LG does not guarantee that Smart Diagnosis would accurately troubleshoot any given issue."



# Technical Data

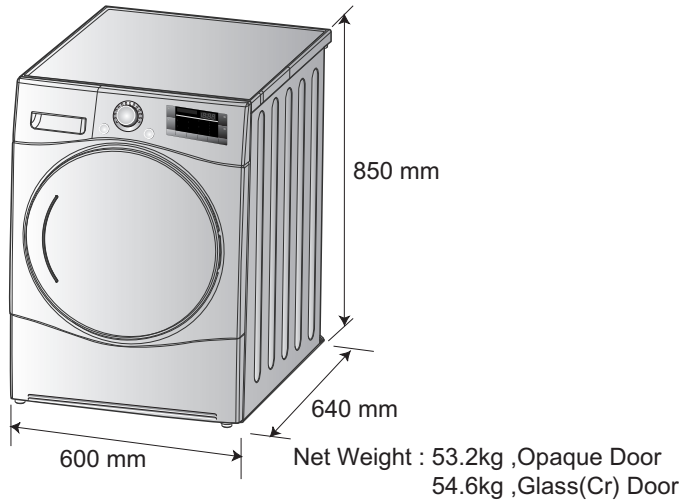

## ■ Electrical Requirements

Volts	Hertz	Watts
230 V	50 Hz	800

Ensure you connect the dryer to the correct electricity voltage. The ratings plate on your dryer shows you what the voltage should be.

■ **Max. capacity : 8 kg**

■ **Allowable temperature : 5 ~ 35°C**

■ **Depth with door open : 1090mm**

## ■ Ventilation Requirement

Alcove or under counter	Closet
<p><b>Ensure air flow of 112 cu.ft./min through dryer</b></p>	<p>Closet door must have 2 (louvered) openings, each having a minimum area of 60 sq. inches (387 sq.cm), located 3 inches (8 cm) from bottom and top of door.</p>

# Warranty

## Disposal of your old appliance

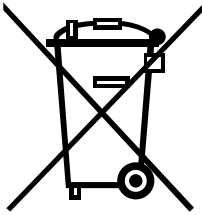

1. All electrical and electronic products should be disposed of separately from the municipal waste stream via designated collection facilities appointed by the government or the local authorities.
  2. The correct disposal of your old appliance will help prevent potential negative consequences for the environment and human health.
  3. For more detailed information about disposal of your old appliance, please contact your city office, waste disposal service or the shop where you purchased the product.
- Information of fluorinated greenhouse gases used as refrigerant of this dryer

Chemical name	Composition of Gases	Total GWP (kg CO <sub>2</sub> –eq)
R – 134a	100% HFC – 134a	1300

### ⚠ NOTE

- When disposing of the appliance, cut off the mains cable, destroy the plug and disassemble the door to prevent children being trapped inside.

### ■ What is not covered.

- Service trips to your home to instruct you on the product.  
If the product is connected to any voltage other than that shown on the rating plate.
- Faults caused by accidental damage, neglect, misuse or Acts of God.  
If the fault is caused by reasons except for normal domestic use or use in accordance with the owner's manual.
- Faults caused by vermin, for example rats, mice etc.
- Noise or vibration that is considered normal, for example, water drain sound, spin sound or warning beeps.
- Correcting the installation for example, levelling the product, adjustment of drain.
- Normal maintenance recommended by the owner's manual.
- Removal of foreign objects/substances from the machine including the pump and inlet hose filter, for example, grit, nails, bra wires and buttons, etc.
- Replacing fuses, correcting wiring or correcting plumbing.
- Correction of unauthorized repairs.  
Incidental or consequential damage to personal property caused by possible defects with this appliance.
- If this product is used for commercial purposes its warranty is invalidated.  
(Example: Public places such as public bathroom, lodging house, training center, dormitory)
- If the product is installed outside the normal service area, any cost of transportation involved in the repair of the products, or the replacement of a defective part, shall be borne by the owner.

- Clean the lint filters after each use.
- Empty water container after each use.

### **Cleaning and Care**

- Do not allow children or pets to play on or inside the dryer.
- Keep the dryer away from electric stove, candle and any fire rack.
- Insert wire edge of the dryer rack to the drum centre to avoid leakage.
- Wash the lint screen in warm, soapy water. Dry thoroughly in a flammable liquid on it.
- Do not dry anything that has ever had any type of oil or flammable solvents, etc (such as cooking oil, alcohol, gasoline, spot removers, dry cleaning solvents, etc)

### **Caution**

**Inflammable Objects.**  
(Even after washing)

Part No.: MEZ955020



**Dovozce do ČR a SR:**

INFO linka - CZ: 810 555 810

INFO linka - SK: 0850 111 154

[www.lgecz.cz](http://www.lgecz.cz)

e-mail : [info@lgecz.cz](mailto:info@lgecz.cz)