



NÁVOD K OBSLUZE

STYLER



Před zahájením instalace si pozorně přečtěte tyto pokyny. To zjednoduší instalaci a zajistí, že je produkt nainstalován správně a bezpečně. Po instalaci ponechte tyto pokyny v blízkosti produktu pro budoucí použití.

S3*F*

čeština



MFL66101261
REV.01_062321

www.lg.com

Copyright © 2019-2021 LG Electronics Inc. Všechna práva vyhrazena

OBSAH

Tato příručka může obsahovat obrázky nebo obsah odlišný od zakoupeného modelu. Tento návod podléhá revizi výrobcem.

BEZPEČNOSTNÍ POKYNY	3
PŘED POUŽITÍM SI PŘEČTĚTE VŠECHNY POKYNY	3
DŮLEŽITÉ BEZPEČNOSTNÍ POKYNY	3
PÉČE O ŽIVOTNÍ PROSTŘEDÍ	10
INSTALACE	11
Díly a specifikace	11
Požadavky na místo instalace	13
Vybalení spotřebiče	15
Vyrovnání spotřebiče	16
PROVOZ	19
Uvedení do provozu	19
Příprava náplně	21
Kontrola filtrů před každým použitím	22
Kontrola nádrží na vodu	23
Plnění spotřebiče	23
Ovládací panel	30
Tabulka programu	32
Volitelné programy a doplňkové funkce	36
CHYTRÉ FUNKCE	38
Používání aplikace LG ThinQ	38
Používání Smart Diagnosis™	40
ÚDRŽBA	41
Pravidelný úklid	41
ŘEŠENÍ PROBLÉMŮ	43
Než zavoláte servis	43



BEZPEČNOSTNÍ INSTRUKCE

EN

PŘED POUŽITÍM SI PŘEČTĚTE VŠECHNY POKYNY

Následující bezpečnostní pokyny mají zabránit nepředvídaným rizikům nebo škodám způsobeným nebezpečným nebo nesprávným užitím spotřebiče.

Pokyny jsou rozděleny na „VAROVÁNÍ“ a „VÝSTRAHY“, jak je popsáno níže.

Bezpečnostní zprávy

 Tento symbol se zobrazuje pro označení událostí a operací, které mohou způsobit riziko. Přečtěte si pozorně část s tímto symbolem a dodržujte pokyny, abyste předešli riziku.

VAROVÁNÍ

Toto znamená, že nedodržení pokynů může způsobit vážné zranění nebo smrt.

POZOR

Toto znamená, že nedodržení pokynů může způsobit lehké zranění nebo poškození spotřebiče.

DŮLEŽITÉ BEZPEČNOSTNÍ POKYNY

VAROVÁNÍ

Chcete-li snížit riziko požáru nebo výbuchu, úrazu elektrickým proudem, poškození majetku, zranění osob nebo smrti při používání tohoto spotřebiče, dodržujte základní bezpečnostní opatření, včetně následujících:

Děti v domácnosti

Tento spotřebič není určen pro použití osobami (včetně dětí) se sníženými fyzickými, smyslovými nebo duševními schopnostmi nebo nedostatečnými zkušenostmi a znalostmi, pokud na ně nedohlíží osoba odpovědná za jejich bezpečnost nebo jim nebyla poskytnuta instruktáž ohledně používání spotřebiče. Děti by měly být pod dohledem, aby bylo zajištěno, že si se spotřebičem nebudou hrát.

Pro použití v Evropě:

Tento spotřebič mohou používat děti ve věku od 8 let a starší a osoby se sníženými fyzickými, smyslovými nebo duševními schopnostmi nebo nedostatkem zkušeností a znalostí, pokud jsou pod dohledem nebo jsou poučeny o používání spotřebiče bezpečným způsobem a rozumí uvedeným nebezpečím. Děti si se spotřebičem nesmí hrát. Čištění a užitelskou údržbu nesmějí provádět děti bez dozoru.

Děti mladší 3 let by měly být drženy mimo dosah spotřebiče, pokud nejsou pod neustálým dohledem.

Instalace

- Před instalací nebo přemístěním spotřebiče kontaktujte autorizované servisní středisko, abyste předešli zranění nebo poškození výrobku při přemísťování spotřebiče.
- Při přesouvání spotřebiče od stěny dávejte pozor, abyste jej nepřevrátili nebo nepoškodili napájecí kabel.
- Spotřebič je těžký. K přemísťování a instalaci spotřebiče jsou zapotřebí dvě nebo více osob, aby nedošlo k poškození majetku, spotřebiče nebo zranění osob.
- Před použitím se ujistěte, že spotřebič připojujete k vyhrazené uzemněné elektrické zásuvce (vybavené ochranným kolíkem) určené pro použití se spotřebičem. Je odpovědností uživatele vyměnit standardní 2kolíkovou zásuvku za standardní 3kolíkovou zásuvku (s ochranným vodičem).
- Před použitím musí být spotřebič správně nainstalován, jak je popsáno v tomto návodu. Pokud spotřebič není řádně uzemněn, může dojít k úrazu elektrickým proudem.
- Neinstalujte spotřebič tam, kde může hrozit nebezpečí pádu spotřebiče. Spotřebič není určen pro použití na lodích nebo letadlech. Ověřte si u autorizovaného servisního střediska LG použití za jiných zvláštních okolností.
- Nemanipulujte s ovládacími prvky.
- Spotřebič instalujte tam, kde je podlaha pevná a rovná. Spotřebič může nadměrně vibrovat a případně spadnout, pokud je instalován na nestabilním povrchu, což může způsobit poškození spotřebiče nebo zranění osob.



- Při přepravě spotřebiče mějte chráněnou přední stranu (nepokládejte jej na ni, nepokládejte na ni další předměty). Panel z tvrzeného skla na přední straně spotřebiče se může rozbít a způsobit poškození spotřebiče nebo zranění osob.
- Spotřebič řádně uzemněte, aby vyhovoval všem platným zákonům a nařízením. Postupujte podle podrobností v pokynech k instalaci spotřebiče. Pokud spotřebič není řádně uzemněn, může dojít k úrazu elektrickým proudem.
- Instalujte a skladujte spotřebič na místě, kde nebude vystaven teplotám pod bodem mrazu nebo nepříznivém povětrnostním vlivům. Před použitím nechte spotřebič zahřát na pokojovou teplotu, pokud byl dodán v zimě nebo při teplotě pod nulou.
- Neopravujte ani nevyměňujte žádnou část spotřebiče ani se nepokoušejte o jakýkoli servis, pokud to není výslovně doporučeno v pokynech pro uživatelskou údržbu nebo ve zveřejněných pokynech pro uživatelské opravy, kterým rozumíte a máte dovednosti je provést. Nedodržení tohoto varování může způsobit vážné zranění, požár, úraz elektrickým proudem nebo smrt.
- Abyste snížili riziko úrazu elektrickým proudem, neinstalujte spotřebič do vlhkých prostor, jako je koupelna. Nedodržení tohoto varování může způsobit smrt, vážné zranění, požár, úraz elektrickým proudem, deformaci nebo poruchu produktu.
- Odstraňte všechny fólie či výplně a řádně zlikvidujte veškerý přepravní materiál. Pokud tak neučiníte, může dojít k popálení, požáru, výbuchu nebo smrti.
- Připojte k řádně dimenzovanému a chráněnému napájecímu obvodu, abyste zabránili elektrickému přetížení. Nesprávné napájecí obvody se mohou roztavit a způsobit úraz elektrickým proudem a/nebo nebezpečí požáru.
- Pokud je napájecí kabel poškozen, musí být vyměněn výrobcem nebo jeho servisním zástupcem nebo podobně kvalifikovanou osobou, aby se předešlo nebezpečí.
- Všechny obaly uchovejte mimo dosah dětí. Obalový materiál může být pro děti nebezpečný, hrozí riziko udušení.

- Neinstalujte v blízkosti jiného zdroje tepla, jako je sporák, trouba nebo topení. Nedodržení tohoto varování může způsobit deformaci produktu, kouř nebo požár.
- Na spotřebič nepokládejte svíčky, cigarety ani jiné hořlavé látky. Může dojít k odkapávání vosku, kouři nebo požáru.



- Odstraňte ze spotřebiče veškerou ochrannou vinylovou fólii. Pokud tak neučiníte, může dojít k poškození produktu, kouři nebo požáru.
- Spotřebič musí být instalován v souladu s národními předpisy pro elektroinstalaci.

Obsluha

- Nedovolte dětem, aby si hrály na spotřebiči nebo v něm. Když je spotřebič používán v blízkosti dětí, je nutný pečlivý dohled nad dětmi.
- Nešplhejte, nestoupejte ani se nezavěšujte na dvířka spotřebiče nebo na polici ani nikde uvnitř spotřebiče. Spotřebič by mohl spadnout, poškodit se nebo by mohlo dojít k jinému poškození či zranění.
- Nestoupejte na dvířka ani nádrží na vodu, spotřebič by mohl spadnout a způsobit poškození a zranění.
- Na spotřebič nepokládejte těžké nebo nebezpečné předměty.
- Do spotřebiče nevkládejte živá zvířata.
- Nedovolte dětem lézt do spotřebiče, když je v provozu.
- V případě úniku plynu (propan/LPG) zajistěte dostatečné větrání a před opětovným použitím kontaktujte autorizované servisní středisko. Nedotýkejte se ani nerozebírejte elektrickou zásuvku spotřebiče.
- V blízkosti spotřebiče nepoužívejte ani neumísťujte hořlavé látky (chemikálie, léky, kosmetiku atd.) a neskladujte je uvnitř spotřebiče. Neumísťujte spotřebič do blízkosti hořlavých plynů.
- Pokud uslyšíte hluk, ucítíte podivný zápach nebo zjistíte, že ze spotřebiče vychází kouř, okamžitě odpojte napájecí kabel.
- V případě zaplavení: Nepřibližujte se ke spotřebiči, když je jeho základna ponořená pod vodou. Kontaktujte servisní středisko. Hrozí nebezpečí úrazu elektrickým proudem nebo požáru.
- Nepoužívejte změkčovadla nebo výrobky k odstranění statické elektřiny, pokud to nedoporučí výrobce aviváže nebo produktu.
- Během provozu nepokládejte ruce ani tělo do blízkosti parní trysky. Pára je horká a mohla by způsobit zranění.
- Nevkládejte předměty do parní trysky. Mohlo by dojít k nadměrnému hluku a požáru.

- Nepijte vodu z vodovodních nebo vypouštěcích nádrží.
- Spotřebič nerozebírejte ani neupravujte.
- Nedávejte ruce, nohy ani kovové předměty pod spotřebič.
- Neobsluhujte spotřebič a nedotýkejte se napájecího kabelu mokřýma rukama.
- Udržujte prsty mimo dveřní mezery; mezery mezi dveřmi a skříní jsou nutně malé. Buďte opatrní při zavírání dveří, když jsou v blízkosti děti.
- Tento spotřebič není určen k tomu, aby ho používaly osoby (včetně dětí) se sníženými fyzickými, smyslovými nebo duševními schopnostmi nebo nedostatečnými zkušenostmi a znalostmi, pokud nebyly pod dohledem nebo nebyly poučeny o používání spotřebiče osobou odpovědnou za jejich bezpečnost.
- Do spotřebiče nevkládejte předměty vystavené oleji na vaření. Předměty kontaminované kuchyňskými oleji mohou přispět k chemické reakci, která by mohla způsobit vznícení náplně.
- Nesušte předměty, které byly předtím vyčištěny, vyprány, namočený nebo potřísněny benzínem, rozpouštědly pro chemické čištění nebo jinými hořlavými nebo výbušnými látkami, protože uvolňují páry, které by se mohly vznítit nebo explodovat.
- Nepoužívejte styler k sušení předmětů obsahujících pěnovou pryž nebo podobně strukturované materiály podobné pryži.
- Během provozu neotevírejte dvířka. Výkon spotřebiče může být nepříznivě ovlivněn. Pokud je spotřebič instalován na koberci nebo v jeho blízkosti, může kondenzace z unikajícího horkého vzduchu nebo páry zašpinit nebo poškodit koberec.
- Nepoužívejte spotřebič k jiným účelům, než ke kterým je určen. Na škody způsobené používáním spotřebiče k jiným účelům, než jsou uvedeny v tomto návodu k použití, se nevztahuje záruka.

Údržba

- Pravidelně otírejte cizí předměty (jako je prach a voda) z kolíků zástrčky a kontaktních ploch. Při čištění zástrčky nepoužívejte mokřý nebo vlhký hadřík.
- K sušení vnitřní vlhkosti nepoužívejte spotřebič. Nezapalujte vonné svíčku, abyste odstranili vnitřní pachy.

- Při čištění nestříkejte vodu přímo na spotřebič. Mohlo by dojít k požáru nebo úrazu elektrickým proudem.
- Po použití otřete vnitřek suchým hadříkem.
- Vyčistěte filtr na vlákna před nebo po každém použití.
- Na vnější stranu spotřebiče nepoužívejte bělicí prostředek, jako je kyslík nebo bělidla na bázi chlóru.
- Při čištění nebo ovládání ovládacích prvků nepoužívejte ostré předměty. Mohlo by dojít k úrazu elektrickým proudem.
- Zabraňte nárazům těžkých předmětů do předního skleněného panelu. Přestože je vyroben z tvrzeného skla, panel se může při silném nárazu rozbít a způsobit zranění.
- Udržujte produkt bez hlodavců, hmyzu a jiných cizích předmětů. Mohou poškodit vodiče a způsobit požár nebo úraz elektrickým proudem.

Likvidace

- Před vyřazením spotřebiče z provozu nebo likvidací sejměte dvířka sušicí komory. Odřízněte napájecí zástrčku a zničte část tlačítka, abyste zabránili opětovnému použití.

Technická bezpečnost při používání spotřebiče

- Za žádných okolností neodřezávejte ani neodstraňujte zemnicí kolík napájecího kabelu. Aby nedošlo ke zranění osob nebo poškození spotřebiče, musí být elektrický napájecí kabel zapojen do řádně uzemněné zásuvky.
- Tento spotřebič musí být zapojen do uzemněné zásuvky 220-240 VAC, 50Hz chráněné 15ampérovou pojistkou nebo jističem. Nedodržení těchto pokynů může způsobit požár, výbuch nebo smrt.
- Tento spotřebič musí být zapojen do řádně uzemněné zásuvky. Pokud spotřebič není řádně uzemněn, může dojít k úrazu elektrickým proudem. Nechte zásuvku a obvod zkontrolovat kvalifikovaným elektrikářem, aby se ujistil, že je zásuvka řádně uzemněna. Nedodržení těchto pokynů může způsobit úraz elektrickým proudem a/nebo nebezpečí požáru.
- Nainstalujte spotřebič tak, aby byla zástrčka snadno přístupná. Pokud spotřebič nepoužíváte, odpojte jej, abyste předešli riziku požáru nebo úrazu elektrickým proudem.

- Před demontáží nebo opravou spotřebiče jej odpojte ze zásuvky, abyste předešli riziku úrazu elektrickým proudem.
- Spotřebič by měl být vždy zapojen do samostatné elektrické zásuvky, která má jmenovité napětí, které odpovídá typovému štítku. To poskytuje nejlepší výkon a také zabraňuje přetížení domovních elektroinstalačních obvodů, které by mohlo způsobit nebezpečí požáru přehřátými dráty.
- K připojení do zásuvky nepoužívejte prodlužovací kabel. Mohlo by dojít k požáru nebo úrazu elektrickým proudem.
- Nikdy neodpojujte spotřebič taháním za napájecí kabel. Vždy pevně uchopte zástrčku a vytáhněte ji přímo ze zásuvky. Mohlo by dojít k poškození napájecího kabelu a následnému riziku požáru a úrazu elektrickým proudem.
- Okamžitě kontaktujte společnost LG nebo kvalifikovaného opraváře za účelem opravy nebo výměny všech napájecích kabelů, které jsou roztřepené nebo jinak poškozené. Nepoužívejte šňůru, která má podél své délky nebo na obou koncích praskliny nebo poškození oděrem. Napájecí kabel se může roztavit a způsobit úraz elektrickým proudem a/nebo nebezpečí požáru.
- Při instalaci nebo přemísťování spotřebiče buďte opatrní, abyste neskřípli, nezmačkli nebo nepoškodili napájecí kabel. Předejdete tak zranění a poškození spotřebiče požárem a úrazem elektrickým proudem.

Pokyny pro uzemnění

- Nesprávné připojení zemnicího vodiče zařízení může vést k riziku úrazu elektrickým proudem. Pokud si nejste jisti, zda je spotřebič řádně uzemněn, obraťte se na kvalifikovaného elektrikáře nebo servisního technika.
- Tento spotřebič musí být uzemněn. V případě poškození nebo poruchy sníží uzemnění riziko úrazu elektrickým proudem tím, že poskytne cestu nejmenšího odporu pro elektrický proud.
- Tento spotřebič musí být vybaven kabelem s uzemňovacím vodičem zařízení a zemnicí zástrčkou. Zástrčka musí být zapojena do vhodné zásuvky, která je správně nainstalována a uzemněna v souladu se všemi místními předpisy a nařízeními.

- Nepravujte zástrčku. Pokud se nehodí do zásuvky, nechte si vhodnou zásuvku nainstalovat kvalifikovaným elektrikářem.



- Tento spotřebič musí být připojen k uzemněnému obvodu, trvalému elektroinstalačnímu systému nebo musí být vodič uzemnění zařízení veden s vodiči obvodu a připojen ke svorce uzemnění zařízení nebo vodiči na spotřebiči. Pokud spotřebič není řádně uzemněn, může dojít k úrazu elektrickým proudem.

PÉČE O ŽIVOTNÍ PROSTŘEDÍ

Likvidace vašeho starého spotřebiče



- Tento symbol přeškrtnuté popelnice znamená, že odpadní elektrické a elektronické výrobky (WEEE) by měly být likvidovány odděleně od komunálního odpadu.
- Staré elektrické výrobky mohou obsahovat nebezpečné látky, takže správná likvidace vašeho starého spotřebiče pomůže předejít potenciálním negativním dopadům na životní prostředí a lidské zdraví. Váš starý spotřebič může obsahovat opakovaně použitelné díly, které lze použít k opravě jiných produktů, a další cenné materiály, které lze recyklovat, aby se šetřily omezené zdroje.
- Svůj spotřebič můžete odnést buď do obchodu, kde jste výrobek zakoupili, nebo se obraťte na místní úřad pro nakládání s odpady, který vám poskytne podrobnosti o nejbližším autorizovaném sběrném místě OEEZ. Nejaktuálnější informace pro vaši zemi najdete na www.lg.com/global/recycling.

Spotřebič obsahuje fluorované skleníkové plyny

R134a (GWP: 1430): 0,155 kg / 0,222 t CO₂-ekv. Hermeticky uzavřené.

INSTALACE

Díly a specifikace Čelní pohled

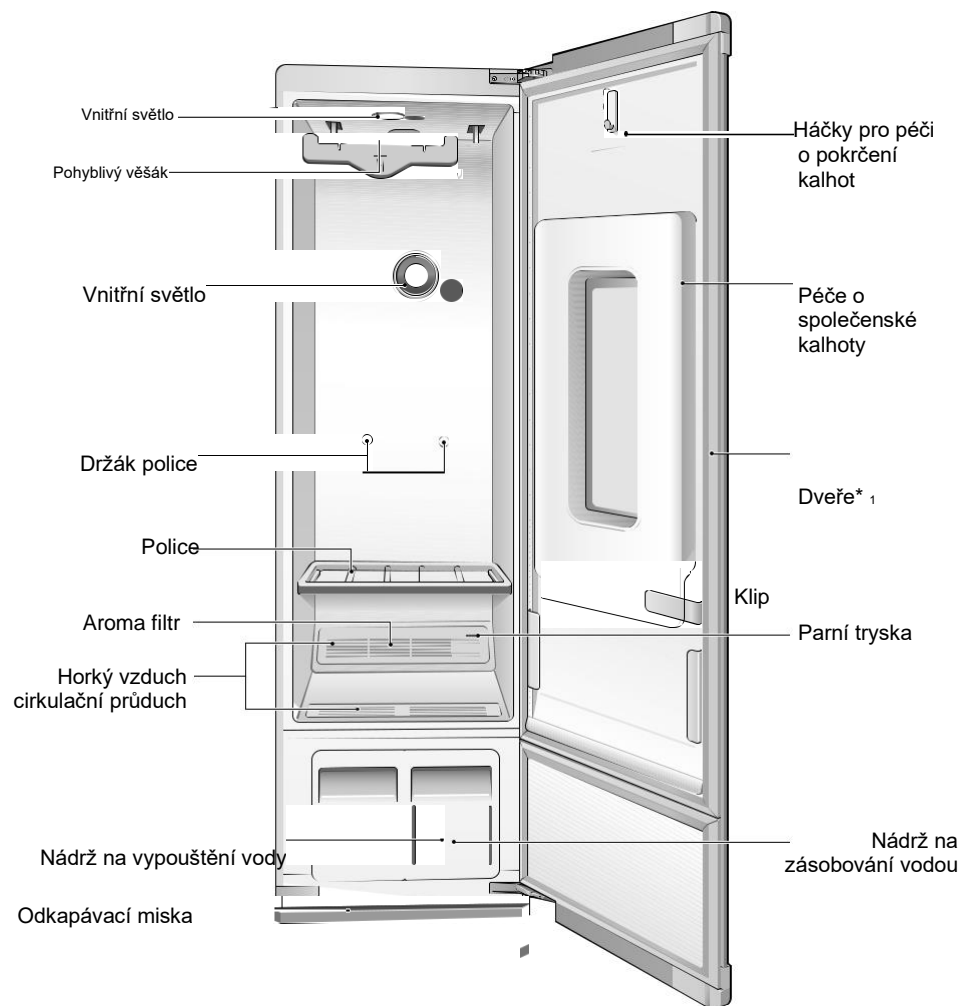

*1: Otočení dveří může instalatér obrátit tak, aby odpovídalo místu instalace.

Specifikace

Vzhled a specifikace uvedené v této příručce se mohou lišit v důsledku neustálého vylepšování produktu.

Modelka	S3*F*
Elektrické požadavky	Podrobné informace najdete na štítku s hodnocením
Rozměry	445 mm (Šířka) X 585 mm (Hloubka) X 1850 mm (Výška), 1010 mm (Hloubka s otevřenými dveřmi)
Hmotnost produktu	78 kg
Spotřeba energie	1700–1900 W
Maximální kapacita	4 položky

Příslušenství

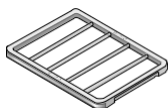

Police



Odkapávací táč



2 kusy ramínek* 1



Ramínko na kalhoty* 1

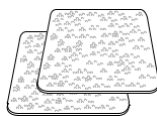

2 kusy protiskluzových listů

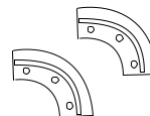

2 kusy krytů zadních krytek



Sada proti převrácení



Klíč

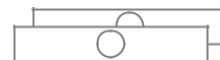

2 kusy krytů závěsů

*1: Pokud je háček tlustší než 4 mm, lze použít běžné kovové/plastové ramínko. Háček musí těsně zapadnout do prohlubně v pohyblivém závěsu. Pokud je stříh příliš volný, může dojít k vibracím, hluku a poškození oděvu.

POZNÁMKA

- Pokud je nějaké příslušenství poškozené nebo chybí, obraťte se na obchod, kde byl spotřebič zakoupen, nebo na zákaznický servis LG.
- Pro vaši bezpečnost a pro prodloužení životnosti produktu používejte pouze autorizované komponenty. Výrobce není odpovědný za nefunkčnost výrobku nebo nehody způsobené použitím samostatně zakoupených neautorizovaných součástí nebo dílů.

Požadavky na místo instalace

Před instalací spotřebiče zkontrolujte následující informace, abyste se ujistili, že spotřebič bude nainstalován na správném místě.

Místo instalace

- Uzemněná elektrická zásuvka by měla být umístěna do 61 cm od obou stran spotřebiče.
- Pevná podlaha by měla unést celkovou hmotnost spotřebiče 83 kg. Rovněž je třeba vzít v úvahu kombinovanou hmotnost všech ostatních pracích zařízení.
- Podlaha musí být rovná, s maximálním sklonem 2,5 cm pod spotřebičem. Pokud je sklon větší než 2,5 cm, nelze spotřebič správně vyrovnat.
- Zajistěte, aby byl spotřebič po instalaci snadno přístupný pro techniky v případě poruchy.
- Neinstalujte spotřebič v oblasti, kde bude vystaven vodě a/nebo nepříznivým povětrnostním vlivům. Nebudete-li se řídit tímto varováním, může dojít k úrazu elektrickým proudem, zranění nebo poškození produktu či nesprávné funkci spotřebiče.
- Neinstalujte spotřebič na dutou nebo flexibilní platformu. Pokud tak učiníte, může to způsobit nadměrný hluk a vibrace a způsobit poškození nebo zranění, pokud se spotřebič převrhne.

Rozměry

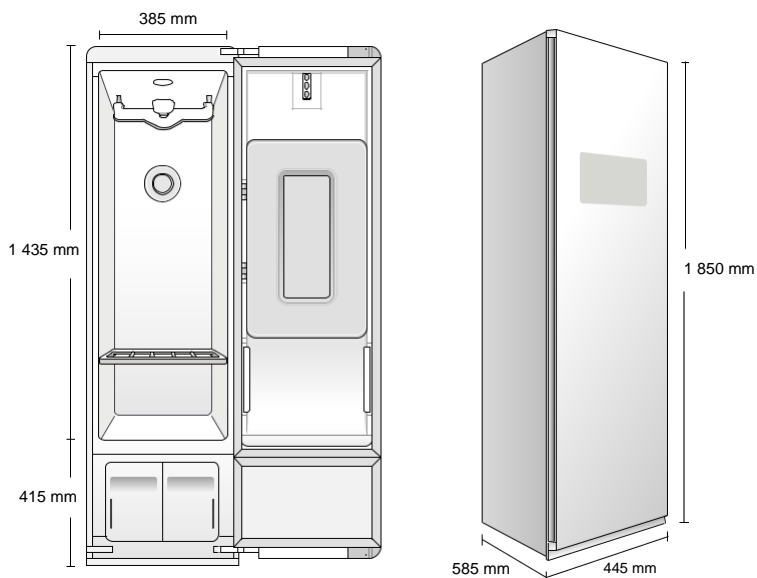

Doporučený instalační prostor

Pro spotřebič jsou doporučeny následující vzdálenosti. Přestože byl spotřebič testován na vzdálenosti 3 cm po stranách a vzadu, je třeba zvážit doporučené vzdálenosti z následujících důvodů:

- Pro otevření dveří ponechte alespoň 46 cm vpředu.
- Ponechte alespoň 5 cm na obou stranách a mezi zadní stranou spotřebiče a stěnou.
- Mezi horní částí spotřebiče a stropem ponechte alespoň 20 cm.
- Pokud je spotřebič příliš blízko sousedních předmětů, může se snížit výkon a zvýšit spotřeba elektrické energie.
- Na všech stranách spotřebiče je třeba zvážit další prostor, aby se snížil přenos hluku.

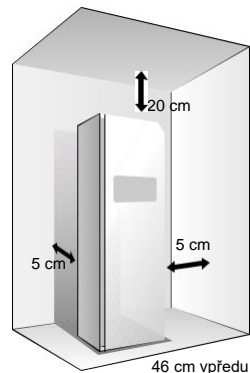

Instalační prostor pro instalaci do zapuštěného prostoru nebo skříně

Kolem spotřebiče (nebo jakéhokoli jiného spotřebiče) by měl být alespoň malý prostor, aby se zabránilo kontaktu se stěnami, nábytkem nebo jinými spotřebiči během provozu. Ponechte minimálně 3 cm na všech stranách spotřebiče, abyste předešli zvýšenému hluku nebo poškození spotřebiče.

- Pro instalaci do skříně s dveřmi jsou vyžadovány minimální větrací otvory v horní a spodní části dveří. Jsou přijatelné žaluziové dveře s ekvivalentními ventilačními otvory.
- Minimální větrací otvor pro vestavěnou instalaci je 200 cm².

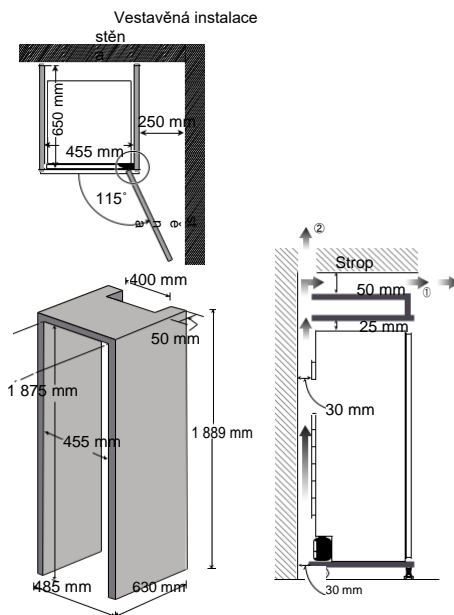

Požadavky na větrání skříně

Skříně s dvířky musí mít horní i spodní větrací otvor, aby se zabránilo hromadění tepla a vlhkosti ve skříně.

Jeden ukázaný příklad používá větrací mřížky ve dveřích.

- Jeden horní větrací otvor s minimálním otvorem 310 cm² musí být instalován ne níže než 185 cm nad podlahou.
- Jeden spodní větrací otvor s minimálním otvorem 155 cm² musí být instalován nejvýše 30,48 cm nad podlahou.

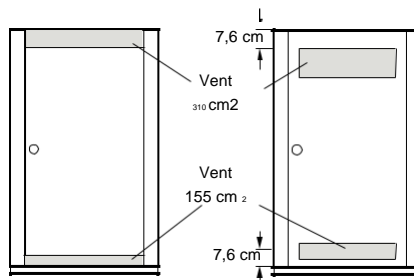

Požadavky na větrání dveří skříně

Elektrické připojení

- Instalujte tam, kde je zásuvka snadno dostupná.
- Použijte samostatnou uzemněnou zásuvku: 220–240 V, 50 Hz, AC, minimálně 8 A.

VAROVÁNÍ

- Nezapojujte více spotřebičů do stejné zásuvky se spotřebičem. Přetížení domovní elektroinstalace může způsobit nebezpečí požáru.
- Abyste snížili riziko úrazu elektrickým proudem, neinstalujte spotřebič ve vlhkém nebo mokřem prostředí.

VAROVÁNÍ

- Spotřebič by měly vybalovat a přemísťovat dvě nebo více osob. Pokud tak neučiníte, může dojít k vážnému zranění převrácením spotřebiče.

POZOR

- K odstranění pásky nebo lepidla nepoužívejte ostré nástroje, lůh, hořlavé kapaliny ani abrazivní čisticí prostředky. Tyto produkty mohou poškodit povrch spotřebiče.

POZNÁMKA

- Zbytky pásky nebo lepidla lze také snadno odstranit přetřením malého množství tekutéhoho mýdla. Otřete teplou vodou a osušte.

Teplota okolí

- Teplota musí být mezi 10°C a 35°C.
- Pokud je okolní teplota příliš nízká nebo vysoká, může to ovlivnit výkon.
- Neinstalujte na přímém slunci nebo tam, kde může teplota klesnout pod 0°C.

Vybalení spotřebiče

Odstranění kartonů a přepravních materiálů

Vybalte zařízení z kartonu a poté z něj odstraňte všechny pásky a dočasné štítky.

- Neodstraňujte žádné varovné štítky, štítek s modelem a sériovým číslem ani štítek s technickým listem, který se nachází pod přední částí spotřebiče.

Stěhování spotřebiče

Použijte kola A ve spodní části spotřebiče k přemístění spotřebiče. Pomalu zatlačte na přístroj

zhruba od poloviny přední strany.

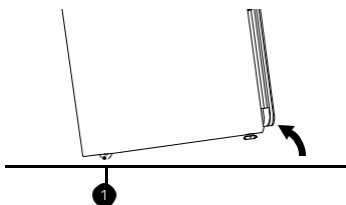

! POZOR

- Při přemísťování udržujte spotřebič ve svislé poloze. Pokud spotřebič položíte na bok, může vytéct chladivo a způsobit poruchu spotřebiče.

Vyrovnání spotřebiče

Kontrola úrovně

Vyrovnání spotřebiče zabrání zbytečnému hluku, vibracím a pohybu. Po instalaci zkontrolujte, zda je spotřebič dokonale vodorovný.

Seřízení a vyrovnání spotřebiče

! VAROVÁNÍ

- Spotřebič je těžký. K vyrovnání spotřebiče jsou zapotřebí dvě nebo více osob. Nedodržení tohoto varování může způsobit vážné zranění nebo smrt.
- 1 Umístěte spotřebič na vybrané místo a zkontrolujte, zda je vodorovný.
 - Všechny vyrovnávací nožky musí pevně spočívat na podlaze. Jemně zatlačte na rohy spotřebiče, abyste se ujistili, že se nekýve z rohu do rohu. Ujistěte se, že mezi předními vyrovnávacími nožičkami a podlahou nejsou žádné mezery.

2 Použijte klíč (příbalený se spotřebičem)

- k otáčení vyrovnávacích nožiček. Pro zvednutí spotřebiče vyšroubujte přední nožičky nebo zašroubujte, abyste je snížili. Pokud to nelze, vyrovnejte spotřebič pouze pomocí předních nožiček, Nebo nainstalujte dvě zadní vyrovnávací nožičky. Nepokládejte spotřebič na bok k instalaci vyrovnávací nožky.
- Zvedněte nebo spusťte spotřebič pomocí vyrovnávací nožičky, dokud nebude spotřebič ve vodorovné poloze ze strany na stranu a zepředu dozadu.

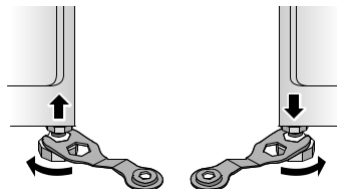

! POZOR

- Ujistěte se, že všechny vyrovnávací nožky jsou v pevném kontaktu s podlahou. Pokud je spotřebič používán bez vyrovnání, může spadnout a způsobit zranění, poškození nebo poruchu výrobku.
- Vyrovnávací nožky nastavujte pouze tak daleko, jak je to nutné k vyrovnání spotřebiče. Vysunutí vyrovnávacích nožiček více, než je nutné, může způsobit vibrace spotřebiče.

- 3 Když je spotřebič zcela stabilní a všechny vyrovnávací nožky pevně spočívají na podlaze, utáhněte pojistné matice A _

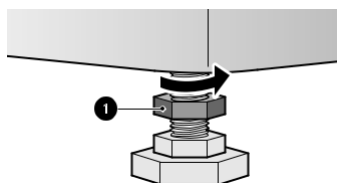

Otočení dveří

Je možné obrátit směr otáčení dveří. V případě potřeby by to měl provést instalační technik v době instalace.

POZNÁMKA

- Pokud je třeba po instalaci změnit směr otáčení dveří, kontaktujte zákaznické informační centrum LG.

Použití protiskluzových fólií

Protiskluzové fólie zabraňují otřesům nebo posunutí spotřebiče při otevírání nebo zavírání dvířek.

1 Vyčistěte podlahu, abyste připevnili protiskluzové fólie.

- K odstranění a vyčištění cizích předmětů nebo vlhkosti použijte suchý hadřík. Pokud zůstane vlhkost, protiskluzové fólie mohou sklouznout.

2 Po umístění spotřebiče upravte úroveň vyrovnání.

3 Umístěte lepicí stranu A protiskluzu na podlaze.

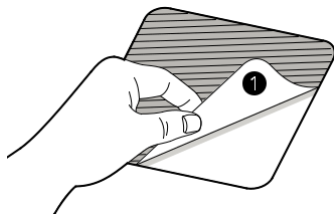

4 Položte spotřebič na protiskluzové podložky.

- Nelepte lepidlo A z protiskluzových fólií k nohám spotřebiče.

5 Znovu zkontrolujte vodorovnost spotřebiče.

- Jemně zatlačte nebo zatřeste na okraje spotřebiče, abyste se ujistili, že se spotřebič nekýve. Pokud se spotřebič kýve, znovu jej vyrovnejte.

POZNÁMKA

- Po odstranění mohou polštářky zanechat lepkavé zbytky. Zbytek lze odstranit alkoholem.

Instalace zařízení proti převrácení

Nainstalujte zařízení proti převrácení přibalené ke spotřebiči, abyste snížili riziko převrácení.

- Správnou instalaci zařízení proti převrácení naleznete v pokynech dodaných se sadou proti převrácení.
- Neprovozujte spotřebič bez nasazeného a zajištěného zařízení proti převrácení.
- Zkontrolujte, zda je pojistka proti převrácení správně nainstalována. Se spotřebičem na svém konečném místě se ujistěte, že posuvný seřizovací prvek na šňůře je nastaven tak, aby na šňůře zůstalo asi 2,5 cm vůle.
- Pokud není pojistka proti převrácení správně nainstalována, může dojít k neočekávanému převrácení spotřebiče dítětem nebo dospělým stojícím, sedícím, opírajícím se nebo přílišným zatížením otevřených dveří nebo vnitřních částí.
- Použití zařízení proti převrácení nevylučuje převrácení spotřebiče, pokud není správně nainstalován.

Sestavení odkapávací misky

Před použitím spotřebiče vložte odkapávací misku na dno skříňky.

- 1 Držte zásobník tak, aby šipka a písmeno na něm byly přední část zásobníku lícem nahoru. Vložte nejprve jednu stranu zásobníku, potom druhou. Zatlačte na zásobník, dokud zcela nezasune.

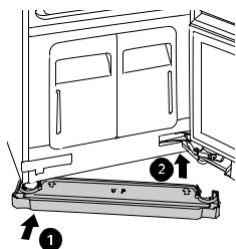

- 3 Chcete-li sejmout, vytáhněte jednu stranu a potom druhou.

- Pokud se v misce shromažďuje voda, vyjměte ji a vyprázdněte vodu. Po vyprázdnění zásobník znovu sestavte.

! POZOR

- Neprovozujte spotřebič bez nainstalované odkapávací misky. Mohlo by dojít k poškození způsobené únikem vody.

Instalace krytů

- 1 Zarovnejte výstupky na krytu uzávěru s otvory v horním rohu skříňě a poté zaklapněte kryt uzávěru na místo.
- 2 Opakujte se zbývajícím krytem na jiný roh.

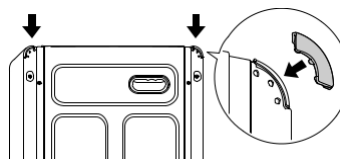

Instalace krytů pantů

- 1 Otevřete dvířka spotřebiče.
- 2 Nasadte kryt pantu na horní pant montáž s ohnutým okrajem na vzdálenější straně z pantu.

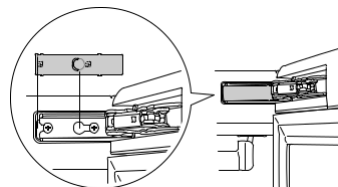

- 3 Opakujte se zbývajícím krytem závěsu na sestava spodního závěsu.

Obsluha

Používání spotřebiče



1 Příprava

- V případě potřeby nejprve vyperte oblečení.
- Nevkládejte žádné předměty citlivé na teplo nebo předměty, které by se mohly poškodit působením vody.
- Oblečení umístěte na ramínka nebo police.
- Zapněte knoflíky a zipy, abyste udrželi oblečení na pohyblivých ramínkách a zabránili poškození.

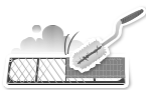

2 Vyčistěte filtr na vlákna, vyměňte list v aroma filtru.

- Vyměňte filtr a odstraňte vlákna z poslední náplně pro rychlejší a efektivnější výkon. Znovu nainstalujte filtr a při zavírání mřížky zkontrolujte vyrovnání. Neprovozujte spotřebič bez nasazeného filtru na vlákna. Pokud v aroma filtru používáte vonný proužek, vyměňte jej po každém použití.



3 Zkontrolujte vodní nádrže.

- V případě potřeby naplňte zásobník vody. V případě potřeby vyprázdněte vypouštěcí nádrž na vodu. Pro lepší výkon a životnost produktu používejte čistou vodu z vodovodu v zásobní nádrži. Nepoužívejte destilovanou vodu ani znovu nepoužívejte vodu z vypouštěcí nádrže.



4 Naplňte spotřebič.

- Věnujte pozornost štítkům pro péči o tkaniny a výběru programu. Pokud oblečení není vhodné pro vybraný program, může se srazit nebo vážně poškodit.
- Odstraňte všechna prázdná ramínka, abyste zabránili hluku, tření a poškození oděvu.



5 Zapněte spotřebič.

- Dotykem tlačítka **Napájení** zapněte spotřebič.



6 Vyberte program.

- Dotkněte se tlačítka pro výběr programu a vyberte požadovaný program a nastavení.



7 Spustíte program.

- Stisknutím a podržením tlačítka **Start/Pauza** spustíte program. Program můžete kdykoli pozastavit opětovným stisknutím tlačítka **Start/Pauza**. Restartujte program do 14 minut od jeho pozastavení, nebo se spotřebič vypne a nastavení se ztratí. Během programu neotevírejte dvířka. Pokud z otevřených dveří uniká pára nebo horký vzduch, může se na podlaze nebo stěnách shromažďovat kondenzát, což může mít za následek poškození podlahy nebo plíseň.

POZOR

- Během provozu neotevírejte dvířka. Hrozí nebezpečí popálení nebo poranění unikajícím horkým vzduchem či párou.
- Zabraňte úniku páry nebo horkého vzduchu ze skříně během provozu. Otevírání dvířek během provozu také ovlivňuje výkon, prodlužuje dobu úpravy, vede ke kondenzaci a shromažďování vody na podlaze.

8 Konec programu.

Odstraňte položky, když program skončí. Nechte dvířka otevřená, aby mohl unikat horký vzduch.

Vnitřní osvětlení zhasne po 1,5 minutě, pokud zůstanou dveře otevřené.

Příprava náplně

Kontrola štítků péče o tkaniny

Většina oděvů má štítky pro péči o tkaniny, které obsahují pokyny pro správnou péči. Níže jsou uvedeny některé symboly, které jsou relevantní pro výběr vhodných položek pro spotřebič.

Symboly na štítcích péče

Label	Meaning	Check
	Ruční praní	✓
	Prát v pračce (normální cyklus)	✓
	Kalandrování / odolné proti pomačkání	✓
	Jemné prádlo	✓
	Neperte *1	✓ ⁻¹
	Normální k sušení	✓
	Kalandrování / odolné proti pomačkání	✓
	Jemné prádlo	✓
	Nesušit v bubnové suš.	✓
	Nesušit	NE
	Sušení na šňůře / na věšáku	✓
	Sušit odkapáváním	✓
	Sušit na plocho	✓
	Suš. při vysoké teplotě	✓
	Suš. při střední teplotě	✓
	Suš. při nízké teplotě	✓
	Žádné teplo / vzduch	NE

*1: Se spotřebičem lze použít některé kusy, jako je kožešina a kůže, které jsou označeny jako neprat.

Třídění položek

- Pro dosažení nejlepších výsledků péče o tkaniny vždy ošetřujte tkaniny s podobnými požadavky na péči společně.
- Různé tkaniny mají různé požadavky na péči a některé tkaniny nelze v určitých programech ošetřovat nebo je třeba je ošetřovat samostatně.

Kontrola položek

Některé položky nejsou vhodné pro použití se spotřebičem. Použití nesprávného programu pro prádlo může způsobit poškození tkanin.

- Zkontrolujte všechny kapsy a ujistěte se, že jsou prázdné. Předměty, jako jsou sponky, pera, mince a klíče, mohou poškodit spotřebič i vaše oblečení.
- Do programů, které využívají páru, nevkládejte předměty, které jsou citlivé na teplo nebo nejsou vhodné pro mytí vodou. Používejte pouze program **Jemné sušení**.
- Kožešina, kůže (pouze 100% přírodní kůže) by měla být ošetřována pouze programem **Fur/Leather Care**. Tento program je program ke stažení.
- Silně znečištěné nebo potřísněné oblečení před vložením do spotřebiče vyperte. Spotřebič nemá funkci mytí. Volné znečištění nebo skvrny se mohou během programů přenášet mezi oděvy.
- Předměty s nepříjemným zápachem ošetřete v samostatném nákladu. Pachy se mohou během programů přenášet mezi položkami.
- Oblečení by mělo být bezpečně zapnuté, se zapnutými zipy a knoflíky, aby během programu nespadlo z pohyblivého ramínka.
- Do spotřebiče nedávejte na sušení příliš vlhké předměty. Před uložením předmětů do skříně k sušení setřeste nebo vyždímejte přebytečnou vodu. Pokud se ve skříně hromadí velké množství vody, může dojít ke zhoršení výkonu stylingu nebo k poškození spotřebiče.

Kontrola filtrů před startem

Kontrola prachového filtru

Před spuštěním nové náplně se vždy ujistěte, že je filtr na vlákna čistý; ucpaný filtr na vlákna prodlouží dobu úpravy.

- 1 Otevřete přední mřížku A a vyjměte vlákna filtr B _

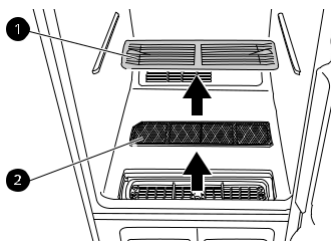

- 2 Filtr na vlákna vykartáčujte měkkým kartáčkem nebo jej vyčistěte s vysavačem.
 - Pokud je filtr na vlákna roztržený nebo poškozený, vyměňte jej za nový.

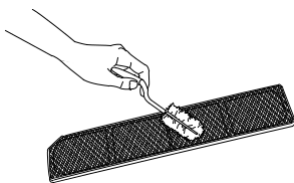

- 3 Znovu nainstalujte filtr.

! POZOR

- Při vkládání přední mřížky zkontrolujte, zda jsou strany správně vyrovnány.

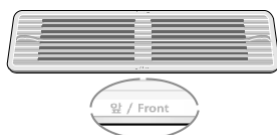

Výměna aroma pásku

Použijte sušící list aviváže, abyste dodali věcem osvěžující vůni. List aviváže vyměňte po každém použití.

- 1 Vyjměte aroma filtr ze spotřebiče.

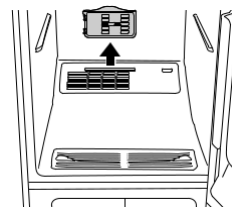

- 2 Otevřete aroma filtr a vložte sušící tkaninu aviváž list A do toho.

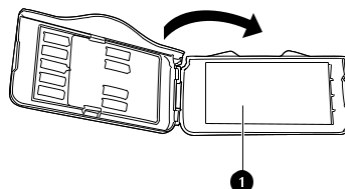

Zavřete aroma filtr a vložte jej zpět do přístroje.

- 3 Aroma filtr vložte ve směru šipky. Pomocí nastavovací páčky můžete nastavit otevření aroma filtru. Čím otevřenější je aroma filtr, tím je aroma bohatší.

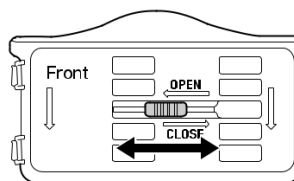

- 4 Po dokončení programu vyjměte aroma filtr a vyhodte list aviváže.

POZNÁMKA

- Nastříkejte parfém 4–5krát na vatový tampon a poté jej umístěte do držáku aroma k použití. (Síla vůně se však může lišit v závislosti na vůni.)

Kontrola vodních nádrží

Před použitím zkontrolujte vodu v nádržích na vodu. Zásobník vody musí být před použitím spotřebiče naplněn vodou. Spotřebič nefunguje bez vody. Před každým použitím je třeba vyprázdnit nádržku na vodu.

- Zatáhněte za rukojeť nádrže dopředu a poté vyjměte nádrž ze zařízení. Zkontrolujte hladinu vody v nádržích.

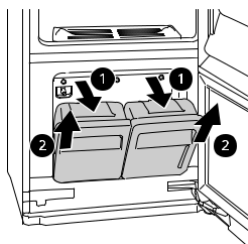

- Ujistěte se, že je zásobník na vodu naplněný vodou.
 - Plnou nádrž na vodu lze použít přibližně čtyřikrát, v závislosti na použitých programech.
 - Pro nejlepší výkon a delší životnost produktu používejte čistou vodu z kohoutku nebo balenou vodu. Nepoužívejte destilovanou vodu ani znovu nepoužívejte vodu z vypouštěcí nádrže.
 - Při prvním použití spotřebiče se spotřebují 2/3 vody v plně naplněné nádrži na vodu. V následujících programech se spotřebuje méně vody.

! POZOR

- Vodu používejte pouze při plnění zásobníku na vodu. Jakákoliv jiná látka, jako je prací prostředek nebo aviváž, může spotřebič poškodit.
- Používejte pouze čistou vodu z kohoutku nebo balenou vodu. Cizí materiály ve vodě mohou zkrátit životnost spotřebiče.
- Nepoužívejte destilovanou vodu. Vodní senzor nemusí fungovat.
- Vodu ve vypouštěcí nádrži znovu nepoužívejte k naplnění nádrže na vodu.

- Ujistěte se, že je vypouštěcí nádrž na vodu prázdná.

- Vypouštěcí nádrž se naplní asi po třech použitích. Nádrž se během programů stylingu plní rychleji. Spotřebič nefunguje, pokud je vypouštěcí nádrž plná.
 - V průběhu času může dojít k určité změně barvy vypouštěcí nádrže na vodu. To je normální a nebude to mít vliv na výkon produktu.

Náplň spotřebiče

! VAROVÁNÍ

- Hořlavé předměty, jako jsou zapalovače nebo zápalky, by se mohly vznítit a způsobit požár. Nesmějí zůstat v kapsách nebo uvnitř spotřebiče, mohlo by dojít k požáru, výbuchu nebo smrti.
- Nikdy neupravujte oblečení, které bylo vystaveno oleji, benzínu nebo jiným hořlavým látkám. Neuposlechnutí tohoto varování může mít za následek požár, výbuch nebo smrt.

Výběr metody stylingu vhodné pro vaše položky

Položka	Jak to stylizovat
Kabát, sako	Pohyblivý věšák
Kabát, bunda (krátká)	
Kabát (dlouhý)	
šaty (krátké)	Pohyblivý věšák (odstranit)
Šaty (dlouhé)	police)

Položka	Jak to stylizovat
Sukně	Pohyblivý věšák
Lehká deka	
Dětská deka	
Kalhoty (klasické)	
Šortky	
Dětské oblečení	
Šátek	Pohyblivý věšák nebo police
Kravata	
Šátek	
Spodní prádlo	Pohyblivý věšák nebo police (pokud je jemný)
Košile, halenka	
Kalhoty (společenské)	Péče o společ. kalhoty
Čepice, klobouk	Police
Plyšáci	
Polštář	
Svetr	
Pletené zboží	
Kojenecké oblečení	

Pohyblivý věšák

Zavěste oblečení na pohyblivý ramínko pomocí ramínek dodaných se spotřebičem nebo použijte jakýkoli plastový nebo kovový ramínko, které se těsně zahákne do prohlubně v pohyblivém ramínku.

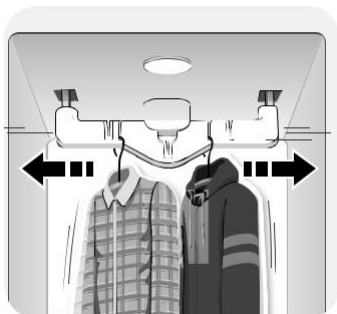

- Použijte pohyblivý věšák na obleky, kabáty, saka, halenky, šaty, sukně a kalhoty, které nejsou společenské. Pro společenské kalhoty (k obleku) použijte péči o společenské kalhoty (vnitřní strana dvířek).
- Na pohyblivý věšák lze umístit cokoli, co lze bezpečně umístit na věšák a napařit nebo usušit, aniž by na něm zůstaly stopy po věšáku nebo jiná poškození.
- Stylové svetry nebo pleteniny umístěte na polici, abyste se vyhnuli stopám po ramínkách.
- Uspořádejte oblečení tak, aby se pokud možno nedotýkalo boků nebo zadní části skříně. Na vnitřním povrchu skříně se může tvořit kondenzace a předměty, které jsou v kontaktu s povrchem, mohou na konci programu zůstat vlhké. Větší předměty zavěste na diagonální prohlubně na pohyblivém ramínku.
- Pohyblivý věšák se bude pohybovat, i když je používána pouze police.

POZOR

- Před spuštěním programu vyjměte prázdná ramínka z pohyblivého ramínka a položte je na polici. Prázdná ramínka mohou způsobit zbytečný hluk, tření a poškození látek.
- Neopírejte se ani netahejte za pohyblivý závěs.
- Zavěste závěsy ve stejném směru na pohyblivý závěs, abyste zabránili kolizím.
- Nedovolte dětem, aby si hrály s pohyblivým věšákem nebo se na něj věšely. Spotřebič by se mohl převrátit a způsobit poškození nebo zranění.

Použití pohyblivého závěsu

- 1 Vložte ramínka do drážek a zatáhněte dolů

zajistěte háček pevně.

- Háčky by měly zapadnout do štěrbin, aby se zabránilo hluku, vibracím nebo poškození předmětů během provozu.

- Při věšení delších předmětů polici vjměte nebo uložte, aby se předměty nepomačkaly.

1 Vyberte vhodný závěs.

- Vyberte věšák spotřebiče, který se hodí k oblečení, které zavěšujete.

2 Použijte diagonální sloty 2 a 4 pro objemné položky.

- Během stejného programu nepoužívejte diagonální sloty a standardní sloty. Ramínka do sebe mohou narážet a poškodit oděv.

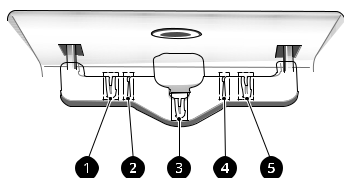

3 Nepřepřilňujte položky.

- Čím méně položek, tím lepší stylingový výkon. Předměty, které se dotýkají boků skříňe, mohou nasávat kondenzaci ze skříňe a nepodaří se je zcela upravit.

2 Na všech zapněte knoflíky a zipy oděvy a pověsť je na ramínka.

- To pomůže zabránit tomu, aby oděvy během programu spadly nebo se nezmačkaly. Pokud oděv nemá knoflíky ani zip, upevněte ho kolem límce bavlněnou šňůrkou.



3 Umístěte věšáky do štěrbin stěhování věšák.

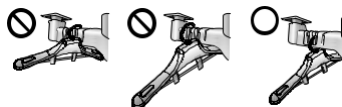

Jak používat ramínka

Závěsy dodávané se spotřebičem jsou určeny pouze pro použití se spotřebičem. Ve spotřebiči lze použít jakýkoli plastový nebo kovový věšák, který má háček o tloušťce menší než 4 mm a háčky těsně zapadají do prohlubni v pohyblivém věšáku.

- Nepoužívejte ramínka s vlnou, pleteninou nebo jemným prádlem. Oděvy se mohou roztahovat nebo na nich mohou být stopy po ramínku.
- U některých oděvů se mohou na zadní straně límce objevit vrásky.
- Pro velké nebo neskladné předměty použijte diagonální drážky závěsu v pohyblivém závěsu.
- Během provozu odstraňte prázdné věšáky nebo je uložte do police.
- Knoflíky a zipy zapněte na zavěšené oblečení, aby během provozu nespadlo z ramínek. Pokud nemáte knoflík nebo zip, upevněte oblast krku bavlněnou šňůrkou.

Věšák na kalhoty

Kalhoty umístěte buď na pohyblivé ramínko, nebo do péče o záhyby kalhot, podle toho, zda je žádoucí zachovat záhyby na nohavicích.

- Pověšení kalhot na pohyblivé ramínko může snížit záhyby na nohavicích.
- Chcete-li zachovat záhyby na nohavicích, použijte péči o záhyby kalhot.
- Kalhoty by neměly být širší než 96 cm nebo delší než 110 cm, aby se vešly do péče o záhyby kalhot. Před použitím péče o záhyby kalhot zkontrolujte velikost kalhot. Pokud jsou kalhoty příliš velké, použijte pohyblivé ramínko.
- Obsah tkaniny v oděvech ovlivňuje, jak dobře je redukováno pomačkání.
- Použijte výchozí stažený program extra péče o kalhoty pro nejučinnější odstranění vrásek na kalhotách.

Otvírání a zavírání ramínka na kalhoty

- 1** Chcete-li otevřít, sklopte háček dolů směrem k závěsné čepeli pro odjištění a oddělení čepelí.

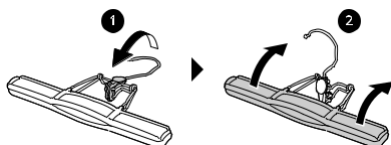

- 2** Jakmile jsou kalhotky vloženy, stiskněte dohromady a otočte hák nahoru a pryč od nožů, abyste je zajistili na místě.

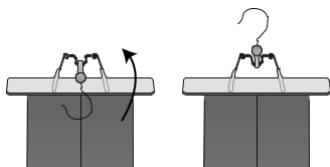

Visící kalhoty na ramínku kalhot

- 1** Odstraňte všechny předměty z kapes a zadní kapsy na knoflík.
2 Složte kalhoty podél ohybových linií (nebo kde by měly být) a připevněte kalhoty ramínkem na koncích nohavic.

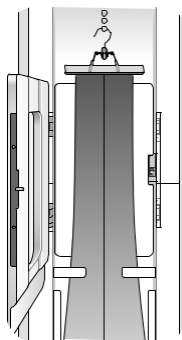

- 3** Jemně zatáhněte za boky nohavic kalhot. Ujistěte se, že kalhoty jsou pevně nataženy uvnitř ramínka, bez záhybů a během programu z ramínka nevypadnou.

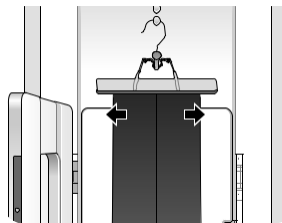

- 4** Umístěte ramínko na kalhoty na pohyblivý věšák nebo péče o společenské kalhoty.



Péče o záhyby kalhot

Zavěste oblečení do péče o záhyby kalhot pomocí věšáku na kalhoty dodávaného se spotřebičem nebo jakéhokoli věšáku na kalhoty, který zapadá do háčků nad dvířky pro péči o záhyby kalhot.

! POZOR

- Neopírejte se ani nezavěšujte těžké předměty na dvířka péče o záhyby kalhot. Spotřebič se může převrátit a způsobit poškození nebo zranění.
- Nedovolte dětem, aby si hrály nebo se věšely na dvířkách. Spotřebič se může převrátit a způsobit poškození nebo zranění.
- Při zavírání dvířek dbejte na to, aby se prsty nedostaly do oblasti sevření. Dohlížejte na děti v blízkosti, abyste předešli zranění.

- 1 Otevřete péči o záhyby kalhot ztlačením na straně.

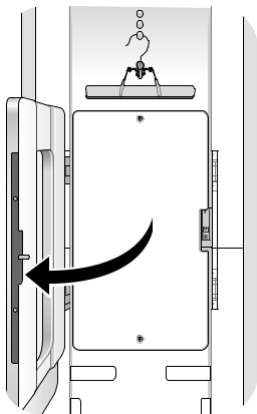

- 2 Zavěste ramínko na kalhoty na háček nad péči o záhyby kalhot, která nejlépe odpovídá délce kalhot.

- Pokud jsou kalhoty delší, použijte vyšší háčky, aby se kalhoty nedotýkaly podlahy skříňe.

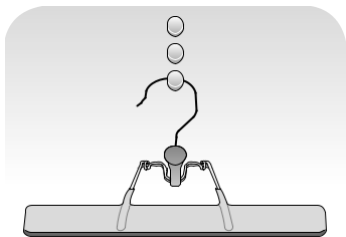

- Kalhoty by neměly být širší než 96 cm a delší než 110 cm. Před použitím péče o záhyby kalhot zkontrolujte velikost kalhot. Pokud jsou kalhoty příliš velké, použijte pohyblivé ramínko.

- 3 Ujistěte se, že kalhoty visí rovně.

- Zkontrolujte záhyby na nohách, abyste se ujistili, že jsou zarovnané. Upevněte kalhoty 2 sponami před uzavřením péče o záhyby kalhot. Pokud nohavice nejsou správně zarovnané nebo kalhoty nevisí rovně, mohou se na okrajích kalhot objevit dvojité čáry nebo mohou být kalhoty pomačkané.

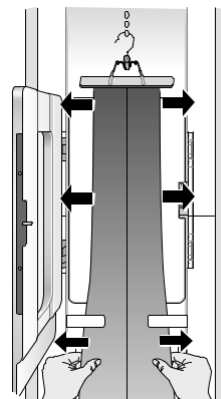

- 4 Zavřete péči o záhyby kalhot a poté je vyrovnejte kalhoty ještě jednou.

- Jemně zatáhněte za okraje kalhot, abyste vyhladili případné vrásky. Ujistěte se, že kalhoty visí rovně v záhybu kalhot.

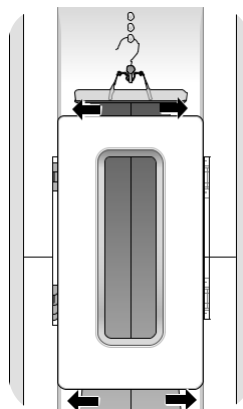

POZNÁMKA

- Kalhoty lze stlačit a zároveň osvěžit jiné položky ve stejném programu.
- Pro dosažení optimálních výsledků použijte program extra péče o kalhoty, který je navržen pro použití s funkcí péče o záhyby kalhot. Tento program lze stáhnout pomocí LG ThinQ a použít jej jako stažený program.

Polička

Police používejte při úpravě oděvů nebo jiných předmětů, které se obtížně zavěšují nebo které mohou být zavěšením poškozeny.

! POZOR

- Nedovoďte dětem ležet na polici nebo se na ni viset. Polička může spadnout nebo se spotřebič může převrátit a způsobit poškození nebo zranění.
- Na polici nepokládejte těžké předměty a nepoužívejte ji k ukládání předmětů. Police může spadnout a způsobit poškození nebo zranění.

POZNÁMKA

- Použijte polici na svetry, úplety, spodní prádlo nebo jemné halenky, které mohou vykazovat stopy po ramínku, natahování nebo jiné poškození, při sušení na ramínku.
- Pro nejlepší stylingový výkon neskládejte předměty na sebe. Upravte jednotlivé položky nebo je umístěte vedle sebe s mezerou mezi nimi.
- Když polici nepoužíváte, uložte ji na knoflíky držáku polic v zadní části skříně.
- Uspořádejte předměty na polici tak, aby se pokud možno nedotýkaly boků nebo zadní části skříně. Na vnitřní povrchu skříně se může tvořit kondenzace a předměty, které jsou v kontaktu s povrchem, mohou na konci programu zůstat vlhké.

Sestavení police

- 1 Držte polici tak, aby šedý lem směřoval přední.

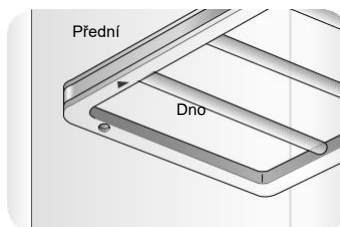

- 2 Vložte levou drážku police do levé police podpěry, poté spusťte pravou drážku police pravou podpěru police.

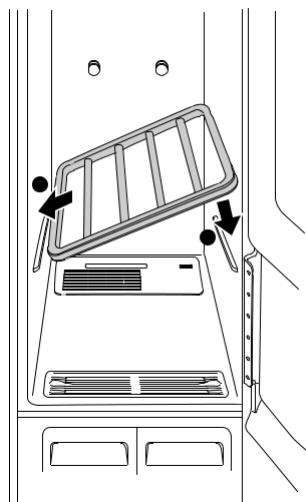

POZNÁMKA

- Polici nelze sestavit zasunutím do skřínky. Pokud nebude správně sestavena, spadne.

- 3 Pro demontáž zvedněte pravou stranu police, poté vytáhněte levou stranu police podpěra police.

POZNÁMKA

- Při ošetřování dlouhých oděvů, jako jsou kabáty nebo šaty, zavěste polici na držák police.

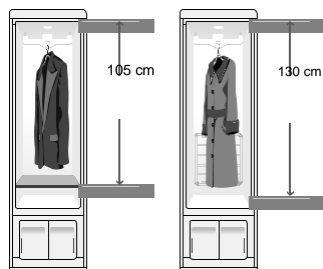
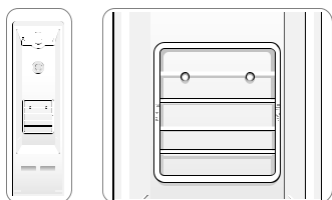
**Skladování ramínek**

Odstraňte nepoužité závěsy z pohyblivého závěsu a během provozu je uložte do police. Tento zabraňuje hluku a poškození oděvu.

- 1 Vložte věšáky mezi kolejničky police.

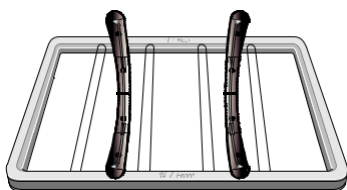

- 2 Při úpravě dlouhého oblečení, pokud je police uložena na držáku police uložte ramínka venku během provozu.
- 3 Polici nepoužívejte k ukládání těžkých předmětů.



Kontrolní panel

Ovládací panel reaguje na dotyk pomocí statické elektřiny. K ovládní stačí lehký dotyk. Při čištění ovládacích prvků používejte hadřík, aby nedošlo ke kontaktu s tlačítky a jejich aktivaci. Cizí látky na ovladači, nošení rukavic nebo dotyk tlačítek látkou mohou zabránit aktivaci tlačítek.

Funkce ovládacího panelu

V závislosti na modelu nemusí být některé z následujících funkcí dostupné.

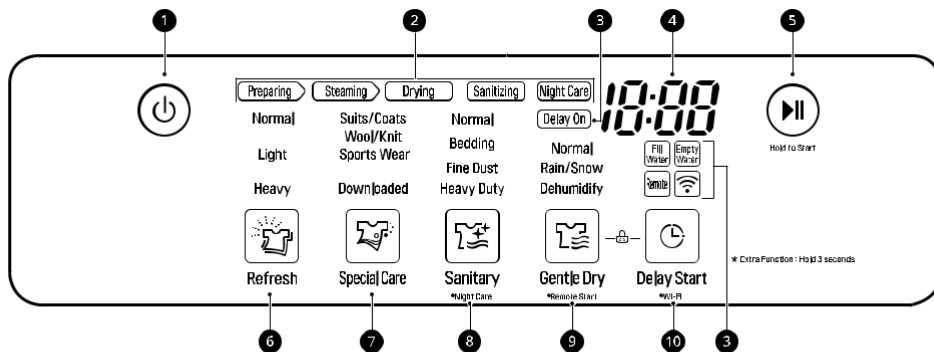

1. Tlačítko napájení

Dotkněte se tlačítka **Napájení** pro zapnutí/vypnutí spotřebiče. Jakmile je program dokončen, spotřebič se po několika sekundách automaticky vypne, pokud se nedotknete žádného tlačítka.

POZNÁMKA

- Dotykem tlačítka **Napájení** během programu tento program zrušíte a nastavení programu se ztratí.

2. Indikátor procesu programu

Tato část displeje ukazuje, která fáze stylingového programu právě probíhá.

3. Indikátory možností a výstrah

- **Odložené zapnutí** : svítí, když je nastavena funkce **Odložený start** .
- **Naplnit vodu** : svítí, když nádržka na vodu chybí nebo je prázdná.
- **Empty Water** : svítí, když chybí nebo je plná nádrž na vypouštění vody.
- **Remote** : svítí, když je aktivována funkce **Remote Start** .
- **F** : svítí, když je nastavena funkce Wi-Fi.

4. LCD displej

Na displeji se zobrazí odhadovaný zbývající čas a chybová hlášení spotřebiče. Doba programu se může lišit podle podmínek použití.

5. Tlačítko Start/Pauza

Stisknutím a podržením spustíte vybraný program. Pokud spotřebič běží, dotkněte se pro pozastavení programu bez ztráty aktuálního nastavení.

POZNÁMKA

- Pokud se nedotknete **tlačítka Start/Pauza** pro pokračování programu do hodiny od jeho pozastavení, spotřebič se automaticky vypne.

6. Osvěžení

- Stisknutím tlačítka vyberte program **Osvěžení**.
- Opakovaným dotykem můžete přepínat mezi nastaveními.

7. Program speciální péče

- Poklepejte na tlačítko pro výběr programu **Special Care**.
- Opakovaným dotykem můžete přepínat mezi nastaveními.
- Stažené nastavení má 5 výchozích programů. Stáhněte si nový program pomocí aplikace ThinQ na chytrém telefonu.

8. Dezinfekční program / Noční péče

- Stisknutím tlačítka vyberte **Dezinfekční program**. Opakovaným dotykem můžete přepínat mezi nastaveními.
- Stisknutím a podržením tlačítka po dobu 3 sekund aktivujete/deaktivujete funkci **Night Care**.

9. Volič programu jemného sušení / dálkové spuštění

- Stisknutím tlačítka vyberte program **jemného sušení**. Opakovaným dotykem můžete přepínat mezi nastaveními.
- Dotkněte se a podržte 3 sekundy pro aktivaci funkce dálkového ovládání.

10. Odložený start / Wi-Fi

- Nastavte čas odloženého startu programu. Tuto možnost nelze vybrat s programem **Night Care**.
- Stisknutím a podržením tlačítka po dobu 3 sekund aktivujete/deaktivujete funkci Wi-Fi.

Tabulka programů

Programy jsou navrženy tak, aby vyhovovaly různým situacím. Vyberte program a nastavení, které nejlépe odpovídá obsahu náplně a požadovaným výsledkům pro maximální výkon a péči o tkaniny.

Průvodce programem stylingu

Program	Osvěžení
Nastavení	Normální / Lehké / Silné Tento program použijte ke snížení zápachu a pomačkání a k sušení prádla. Tento program využívá páru a měl by být používán pouze s pratelným oblečením. The program je bezpečný pro pratelnou vlnu a pleteniny.
Látka / Oblečení	Oblek, kabát, školní uniforma, šála, vlna, pletené zboží, outdoorové/výkonnostní oblečení, ručníky, spodní prádlo, trička, ponožky, džíny, džínové bundy, spodní prádlo, sportovní oblečení, ubrusy

Program	Speciální péče
Nastavení	Obleky/kabáty: Speciálně navrženo pro rychlé odstranění pachů z obleků a kabátů. Vlna/úplet: Speciálně navrženo pro zmírnění vrásek z vlny a pleteniny. Sportovní oblečení: Používejte k ochraně tkaniny pro sportovní oblečení. Staženo: Nastavení Staženo má 5 výchozích programů. Stáhnout nový program pomocí aplikace ThinQ na chytrém telefonu.
Popis	Tento program použijte ke snížení zápachu a vrásek pro konkrétní typ oděvy, jako jsou obleky a pleteniny. Můžete si také stáhnout další programy a použijte je k ošetření speciálních tkanin, jako je kožešina a kůže.

Program	Dezinfekce
Nastavení	Normální / Ložní prádlo / Jemný / Silný Tento program použijte k redukci bakterií a sušení prádla. Vyberte tento program na oděvy, lůžkoviny a dětské oblečení a plyšové hračky. Příkrývky nebo deky. Jedna vrstva by měla vážit 1,5 kg nebo méně.
Látka / Oblečení	Oblek, kabát, školní uniforma, šátek, outdoorové/výkonnostní oblečení, ručníky, spodní prádlo, trička, ponožky, džíny, džínové bundy, spodní prádlo, sportovní oblečení, ubrusy
Poznámka	<ul style="list-style-type: none"> Tento program nepoužívejte pro vlnu nebo pleteniny, protože vysoká teplota a pára mohou způsobit smršnění. Přírodní vlákna musí být označena jako pratelné/pratelné v ruce a sušit v sušičce, aby nedošlo ke sražení. Nepoužívejte s předměty obsahujícími gumu, pěnu nebo lepení.

Program	Jemné sušení
Nastavení	Normální: Toto nastavení použijte ke snížení zápachu a pomačkání oblečení, které nelze prát tkaniny jako kašmír a na sušení prádla.
	Děšť/sníh: Toto nastavení použijte k sušení vlhkého oblečení.

POZNÁMKA

- Před použitím **si přečtěte Průvodce** pro péči o látku v této příručce a štítky pro péči o látky na oděvu.
- U některých látek mohou zůstat vrásky. Vrásky způsobené delším skladováním může být obtížné redukovat. Vrásky u bavlny nebo lnu nemusí být zcela redukovány. V případě potřeby po stylingu vyžehlete.
- Některé pachy mohou být obtížně odstranitelné. Pro páru může být obtížné proniknout zápachem z olejových látek. Zápach z dlouhodobého skladování může být také obtížné odstranit.
- Časy programu se mohou lišit v závislosti na prostředí použití, včetně teploty vody.
- Velmi objemné prádlo nemusí být na konci programu vysušeno rovnoměrně.
- Doba úpravy pro program může být delší u mokrého oblečení, které se nesuší odstředěním.
- U programů: **Osvěžení** nebo **Jemné sušení**, se ujistěte, že látky lze prát/prat v ruce .

Podrobnosti o procesu pro každý stylingový program

- **Příprava** : Tento proces ohřívá vodu v nádrži na vodu při přípravě na dodávku páry.
- **Napařování** : Tento proces rozprašuje páru na oblečení.
- **Sušení** : Tento proces odstraňuje vlhkost z oblečení.
- **Dezinfekce** : Tento proces odstraňuje bakterie z oblečení.

Program		Proces stylingu			
Program	Nastavení	Příprava	Napařování	Sušení	Dezinfekce
Osvěžení	Normální	#	#	#	
	Lehký	#	#	#	
	Silný	#	#	#	
Speciální péče	Obleky/kabáty	#	#	#	
	Vlna/úplet	#	#	#	
	Sportovní oblečení	#	#	#	
	Staženo				
Dezinfekce	Normální	#	#	#	#
	Lůžkoviny	#	#	#	#
	Jemné	#	#	#	#
	Silné	#	#	#	#

Program		Proces stylingu			
Program	Nastavení	Příprava	Napařování	Sušení	Dezinfekce
Jemné sušení	Normální			#	
	Děšť snih	#	#	#	
	Odvlhčení			#	

POZNÁMKA

- Pokud se během provozu **dezinfekčního** programu změní na program **osvěžení** nebo **jemného sušení** - proces dezinfekce se neprovede.

Průvodce péčí o tkaniny

Tkanina a oblečení	Program			
	Osvěžení		Dezinfekce	Jemné sušení
	Redukce pomačkání	Pachy		
Bavlna Ručníky, ponožky, spodní prádlo, džíny, sportovní oblečení, trička, deky		#	#	#
Len, konopí, ramie Letní oblečení, ubrusy		#	#	#
Alpaka, velbloudí srst, kašmír Kabáty, obleky	#* 1	#* 1	#* 1	#* 1
Šátky, pletené zboží		#* 1		#
Kožešina, kůže Kabáty, šály	Upravte kožešinu, kožené oblečení pomocí speciálního programu, který je ke stažení z aplikace LG ThinQ . Ale jen kůže 100% přírodní kůže (bez umělé kůže)			
Hedvábí Kravaty, stuh, šály, halenky, hedvábný samet/plyš	Neupravujte hedvábné oblečení			
Vlna Svetry, pletené zboží		#* 1		#
Zimní kabáty, obleky, sportovní oblečení, uniformy	#	#	#	#

Tkanina a oblečení	Program			
	Osvěžení		Dezinfekce	Jemné sušení
	Vrásky	Pachy		
Acetát Podšívka obleku, halenky, kravaty, pyžama	#	#	#	#
Akryl Termoprádlo, úplety	#	#	#	#
Nylon Punčochy, spodní prádlo	#	#	#	#
Polyuretan (méně než 5 %) Pružné oblečení	#	#	#	#
Rayon Podšívka obleku	#	#	#	#

*1: Před použitím zkontrolujte štítky pro péči o tkaniny na oděvech.

POZNÁMKA

- Látky se dodávají v široké škále gramáží a povrchových úprav a mohou mít různé požadavky na péči.
Je obtížné je dostatečně pokrýt v tomto návodu. Před použitím spotřebiče s jakýmkoliv předmětem zkontrolujte štítek s údržbou, než budete pokračovat.
- U programů **Osvěžení** nebo **Dezinfekce** nevkládejte prádlo, které není stálobarevné, je citlivé na teplo nebo není vhodné pro mytí vodou. Proveďte vodní test na malém, nenápadném místě (vnitřní šev), abyste zjistili, zda je látka stálobarevná. Další pomoc vám poskytne výrobce oděvů, odborník na chemické čištění nebo podrobnější průvodce péčí o tkaniny.
- Používání spotřebiče s předměty, které jsou velmi vlhké nebo nejsou stálobarevné, může vést k poškození předmětů a vzniku skvrn od barviv na vnitřku skříně. Tyto skvrny neovlivní provoz spotřebiče. K odstranění skvrn z vnitřku skříně použijte zubní pastu.
- Spotřebič nemá funkci mytí. Před použitím umyjte znečištěné věci.

Volitelné programy a doplňkové funkce

Dětský zámek I

Pomocí této funkce zabráníte nechtěnému použití spotřebiče nebo zabráníte změně nastavení programu, když je spotřebič v provozu.

- 1 Dotkněte se a podržte **jemné sušení a odloženého startu** po dobu 3 sekund aktivují nebo deaktivují funkci zámku ovládání.
- 2 Na LCD displeji se objeví CL a vše ovládací prvky jsou deaktivovány kromě tlačítka **napájení**.

POZNÁMKA

- Funkce nezamyká dveře.
- Funkce zůstane zachována, i když dojde k výpadku proudu.
- Po nastavení zůstane funkce aktivní, dokud nebude ručně deaktivována. Chcete-li spustit jiný program, musí být funkce deaktivována.

Odložený start

Pomocí této funkce můžete odložit čas začátku programu.

- 1 Dotkněte se tlačítka **Napájení**.
- 2 Vyberte program a nastavení.
Stisknutím tlačítka **Odložený start** nastavte
- 3 čas zahájení programu.
 - Výchozí doba zpoždění je 3 hodiny. Každým stisknutím tlačítka se čas prodlouží o hodinu až na 19 hodin.
 - Stisknutím a podržením tlačítka prodloužíte dobu zpoždění rychleji.



Noční péče

Tuto funkci použijte k uložení položek přes noc nebo kdykoli položky, které nelze vyjmout krátce po skončení programu. Funkce periodicky vytváří teplý vzduch, aby se zabránilo kondenzaci, a udrží předměty teplé a suché, dokud je nevyjmete.

- 1 Vložte oblečení do spotřebiče.
- 2 Vyberte program a nastavení.
Stiskněte a podržte **Sanitary** po dobu 3 sekund
- 3 aktivujte funkci **Night Care** .
- 4 Stiskněte **Start/Pauza**.
- 5 Chcete-li funkci zrušit, dotkněte se jiné tlačítka programu.

POZNÁMKA

- Po nastavení se funkce spustí po skončení zvoleného programu.
- Funkci nelze nastavit tak, aby sledovala program **jemného sušení** .
- Pokud se dotknete tlačítka **Napájení** , **nastavení se ztratí** .
- Funkce běží maximálně 24 hodin.
- Dvířka je bezpečné kdykoliv během funkce otevřít, i když fouká vzduch.
- Je normální, že funkce Night Care pravidelně vydává hluk, protože produkuje teplý vzduch.

Odvlhčení

Odvlhčuje místnost, kde je spotřebič instalován. Dobu odvlhčování místnosti lze nastavit na 2 nebo 4 hodiny stisknutím tlačítka **Gentle Dry** .

Pokud je vypouštěcí nádrž plná, zobrazí se ikona upozornění s alarmem. Vyprázdněte vypouštěcí nádrž a dotkněte se **tlačítka Start/Pauza** pro pokračování v odvlhčování.

- Funkci Night Care nelze použít při použití nastavení **Dehumidify** .
- Používejte při otevřených dveřích na 45°. Pokud jsou dveře zavřené, program nefunguje.
- Vypouštěcí nádrž může být naplněna před koncem nastavení **Dehumidify** v závislosti na prostředí.
- Je možné, že se teplota v místnosti zvýší v důsledku proudění vzduchu odcházejícího ze spotřebiče.

Stažený program

Stáhněte si další program a použijte jej k ošetření speciální tkaniny jako kožešina a kůže, snižují hluk nebo odstraní statickou elektřinu.

Vyberte požadovaný program

- 1 Dotkněte se tlačítka **Napájení** .
- 2 dotkněte tlačítka **Speciální péče** , dokud svítí nastavení Staženo .
- 3 Stiskněte **tlačítko Start/Pauza** .

POZNÁMKA

- Najednou lze uložit a změnit pouze jeden stažený program.
- Stáhněte si a použijte aplikaci **LG ThinQ** na chytrém telefonu k potvrzení aktuálně staženého programu nebo ke stažení jiného programu.

K dispozici je 5 výchozích programů.

- **Péče** o záhyby u kalhot: Intenzivně vyrovnává vrásky a zvýrazňuje záhyby na kalhotách.
- **Péče o kožešinu/kůži** : Odstraňuje vlhkost a prach z kožešinového/koženého oblečení bez poškození tkanin a obnovuje objem kožešiny, která se během skladování a při každodenních činnostech zplošťuje.
- **Odstranění** statické elektřiny: Odstraňuje statickou elektřinu v krátkém čase pomocí technologie páry.
- **Jean Care** : Udržuje čisté džíny, které se týkají migrace barev nebo vymývání.
 - Džíny mohou být vyprané, proto je vyzvedněte pomocí ramínku na kalhoty a zavěste na pohyblivý ramínko.
- **Péče o péřovou bundu** : Udržuje teplo vycpaných oděvů stlačených v důsledku skladování nebo nošení bez většího znečištění.
 - Pokud do spotřebiče vložíte několik objemných vycpaných oděvů, jeho stylingový výkon může být narušen kvůli interferenci s vnitřním prouděním vzduchu spotřebiče. Proto se doporučuje umístit jeden vycpaný oděv najednou.

Pomocí aplikace LG ThinQ

Co je třeba zkontrolovat před použitím LG ThinQ

- 1 Zkontrolujte vzdálenost mezi spotřebičem a bezdrátovým routerem (sít' Wi-Fi).
 - Pokud je vzdálenost mezi zařízením a bezdrátovým směrovačem příliš velká, síla signálu zeslábne. Registrace může trvat dlouho nebo instalace může selhat.
- 2 Vypněte **Mobilní data** nebo **Mobilní data** Na vašem telefonu.

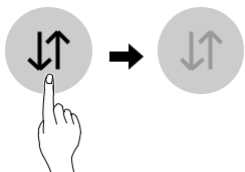

- 3 Připojte svůj smartphone k bezdrátové síti

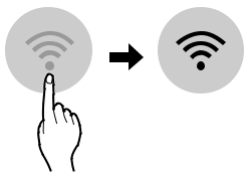

POZNÁMKA

- Chcete-li ověřit připojení Wi-Fi, zkontrolujte, zda svítí ikona Wi-Fi F na ovládacím panelu.
- Zařízení podporuje pouze sít' Wi-Fi 2,4 GHz. Chcete-li zkontrolovat frekvenci sít', kontaktujte svého poskytovatele internetových služeb nebo si přečtěte příručku k bezdrátovému směrovači.
- **Společnost LG ThinQ** nenese odpovědnost za žádné problémy s připojením k síti nebo jakékoli závady, poruchy nebo chyby způsobené síťovým připojením.
- Pokud má zařízení potíže s připojením k síti Wi-Fi, může být příliš daleko od routeru. Kupte si opakovač Wi-Fi (prodlužovač dosahu), abyste zlepšili sílu signálu Wi-Fi.

- Wi-Fi se nemusí připojit nebo může být připojení přerušeno kvůli prostředí domácí sítě.
- Síťové připojení nemusí fungovat správně v závislosti na poskytovateli internetových služeb.
- Okolní bezdrátové prostředí může zpomalit provoz bezdrátové sítě.
- Pokud Spotřebič nelze zaregistrovat kvůli problémům s bezdrátovým přenosem signálu. Odpojte zařízení a počkejte asi minutu, než to zkusíte znovu.
- Pokud je na vašem bezdrátovém směrovači povolena brána firewall, vypněte ji nebo do ní přidejte výjimku.
- Název bezdrátové sítě (SSID) by měl být kombinací anglických písmen a číslic. (Nepoužívejte speciální znaky.)
- Uživatelské rozhraní (UI) smartphonu se může lišit v závislosti na mobilním operačním systému (OS) a výrobci.
- Pokud je protokol zabezpečení routeru nastaven na **WEP**, může se stát, že se vám nastavení sítě nepodaří. Prosim změňte jej na jiné bezpečnostní protokoly (**WPA2** se doporučuje) a znovu spotřebič zaregistrujte.

Instalace aplikace LG ThinQ

Vyhledejte na chytrém telefonu aplikaci **LG ThinQ** z obchodu Google Play nebo Apple App Store. Postupujte podle pokynů ke stažení a instalaci aplikace.

Funkce Wi-Fi

Stáhnout program

Stáhněte si nové a specializované programy, které nejsou součástí standardních programů na spotřebiči. Spotřebiče, které byly úspěšně zaregistrovány, si mohou stáhnout různé speciální programy specifické pro daný spotřebič.

Na spotřebiči lze uložit vždy pouze jeden program. Jakmile je stahování programu ve spotřebiči dokončeno, spotřebič si stažený program uchová, dokud se nestáhne nový program.

Push Alerts

Když je program dokončen nebo má spotřebič problémy, máte možnost dostávat push notifikace na chytrý telefon.

Smart Diagnosis™

Tato funkce poskytuje užitečné informace pro diagnostiku a řešení problémů se spotřebičem.

POZNÁMKA

- Pokud změníte bezdrátový směrovač, poskytovatele internetových služeb nebo heslo, smažte registrované zařízení z aplikace **LG ThinQ** a znovu jej zaregistrujte.
- Aplikace podléhá změnám za účelem vylepšení zařízení bez upozornění uživatelům.

Specifikace modulu bezdrátové sítě LAN

Modelka	LCW-004
Frekvence Rozsah	2412 až 2472 MHz
Výstupní výkon (Max)	IEEE 802.11b: 17,82 dBm IEEE 802.11g: 17,72 dBm IEEE 802.11n: 16,61 dBm

Bezdrátová funkce Verze SW: V 1.0

S ohledem na uživatele by toto zařízení mělo být instalováno a provozováno s minimální vzdáleností 20 cm mezi zařízením a tělem.

Spotřeba energie v pohotovostním režimu

Spotřeba energie v pohotovostním režimu	0,5 W
Spotřeba energie v pohotovostním režimu (s aktivní Wi-Fi) předpoklad	2,0 W
Doba, po které správa napájení funkce nebo podobná funkce, přepíná zařízení automaticky maticky do pohotovostního režimu a/nebo vypnutý režimu a/nebo stav poskytování pohotovostního režimu s Wi-Fi	20 min.

Prohlášení o shodě



Společnost LG Electronics tímto prohlašuje, že typ rádiového zařízení Sušička je v souladu se směrnicí 2014/53/EU. Úplné znění EU prohlášení o shodě je k dispozici na následující internetové adrese:

<http://www.lg.com/global/support/cedoc/cedoc#>

Evropské centrum sdílených služeb LG Electronics
BV

Krijgsman 1
1186 DM Amstelveen

Nizozemí

Oznámení o softwaru s otevřeným zdrojovým kódem

Chcete-li získat zdrojový kód pod licencí GPL, LGPL, MPL a dalších licencí s otevřeným zdrojovým kódem, který je obsažen v tomto produktu, navštivte stránku <http://opensource.lge.com>.

Kromě zdrojového kódu jsou k dispozici ke stažení všechny uvedené licenční podmínky, vyloučení záruky a upozornění na autorská práva.

Společnost LG Electronics vám také poskytne otevřený zdrojový kód na disku CD-ROM za poplatek pokrývající náklady na provedení takové distribuce (jako jsou náklady na média, dopravu a manipulaci) na základě žádosti e-mailem na adresu opensource@lge.com.

Tato nabídka je platná po dobu tří let od naší poslední dodávky tohoto produktu. Tato nabídka je platná pro každého, kdo obdrží tyto informace.

Použití Smart Diagnosis™

Smart Diagnosis™ prostřednictvím zákaznického informačního centra

Tuto funkci použijte, pokud potřebujete přesnou diagnózu od zákaznického informačního centra LG Electronics v případě poruchy nebo poruchy spotřebiče. Tuto funkci používejte pouze pro kontaktování servisního zástupce, nikoli během normálního provozu.

- 1 Zavolejte zákaznické informační centrum LG.
- 2 Klepnutím na tlačítko **Napájení** zapněte spotřebič.
- 3 Když k tomu dostanete pokyn z call centra, umístěte náustek vašeho telefonu blízko loga Smart Diagnosis™.
 - Nedotýkejte se žádných jiných tlačítek nebo ikon na obrazovce displeje.

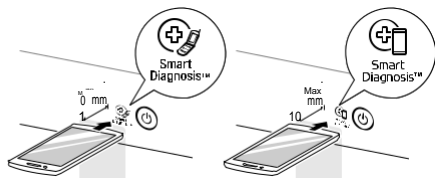

- 4 Dotkněte se a podržte **Sanitary and Gentle Dry** tlačítka po dobu 3 sekund.
- 5 Držte telefon na místě, dokud nezazní tón přenos skončil. Displej bude odpočítávat čas.
- 6 Jakmile skončí odpočítávání a zazní tóny přestali, pokračujte v konverzaci s agentem call centra, který vám pak bude moci pomoci s použitím informací přenášených k analýze.

POZNÁMKA

- Funkce Smart Diagnosis™ závisí na kvalitě místního hovoru.
- Komunikační výkon se zlepší a můžete získat lepší služby, pokud budete používat domácí telefon.
- Pokud je přenos dat Smart Diagnosis™ špatný kvůli špatné kvalitě hovoru, nemusíte obdržet nejlepší službu Smart Diagnosis™.

VAROVÁNÍ

- Před čištěním spotřebiče odpojte, abyste předešli riziku úrazu elektrickým proudem. Nedodržení tohoto varování může způsobit vážné zranění, požár, úraz elektrickým proudem nebo smrt.
- K čištění spotřebiče nikdy nepoužívejte agresivní chemikálie, abrazivní čisticí prostředky nebo rozpouštědla. Poškodí povrchovou úpravu.

Pravidelný úklid

Čištění interiéru a exteriéru

Správná péče o váš spotřebič může prodloužit jeho životnost.

- 1 Vyčistěte vnitřní a vnější část spotřebiče vlhkým hadříkem.
 - Čisticí prostředek na sklo lze použít k čištění předního skleněného panelu, ale nastříkejte jej na hadřík a otřete, nikoli přímo na panel.
- 2 Vyleštěte dvířka do sucha čistým, suchým hadříkem
- 3 Nechte interiér a exteriér vyschnout úplně před zapojením a provozem spotřebič.

POZOR

- Nestříkejte vodu přímo na spotřebič.
- K čištění vnějšku spotřebiče nepoužívejte čisticí prostředky, metylalkohol, rozpouštědla ani žádné těkavé kapaliny.
- Nikdy nepoužívejte ocelovou drátěnku nebo abrazivní čisticí prostředky; mohou poškodit povrch.
- Nepoužívejte ostré předměty na vnějšek spotřebiče. V případě poškození dotykový panel nemusí správně fungovat.

Čištění prachového filtru

Po každém programu vždy odstraňte vlákna z filtru. Pokud je filtr na vlákna velmi znečištěný nebo ucpaný, vyperte jej v teplé mýdlové vodě a před opětovnou instalací jej nechte důkladně vyschnout.

- Nikdy nepoužívejte spotřebič bez filtru na vlákna.
- Nikdy nepoužívejte spotřebič s mokřým filtrem na vlákna.

Čištění aroma filtru

Pro dosažení nejlepších výsledků umyjte aroma filtr horkou vodou a mýdlem na nádobí. Po vyčištění otřete filtr čistým hadříkem a před opětovnou instalací jej nechte důkladně vyschnout.

Aroma filtr lze také čistit v horním koši myčky.

- Nikdy nepoužívejte přístroj bez aroma filtru.
- Nikdy nepoužívejte spotřebič s vlhkým aroma filtrem.

Čištění nádrží na vodu

Voda v nádrži na vodu se přímo dotýká oděvu a předmětů ošetřovaných ve spotřebiči. Obě nádrže pravidelně čistěte a udržujte je vždy čisté. Pokud nejsou nádrže řádně vyčištěny, mohou začít zapáchat nebo je třeba je vyměnit.

- V průběhu času může dojít k určité změně barvy vypouštěcí nádrže na vodu. To je normální a nebude to mít vliv na výkon produktu.
- Pro nejlepší výkon a prodloužení životnosti spotřebiče používejte v zásobní nádrži pouze čistou vodu z vodovodu. Nepoužívejte destilovanou vodu.
- Nepoužívejte znovu vodu z vypouštěcí nádrže na vodu v nádrži na vodu.

- 1 Vnější povrch nádrží čistíte mokrým hadříkem.
- 2 Vyčistíte prosím vnitřek nádrží na vodu vodou pomocí kartáče.

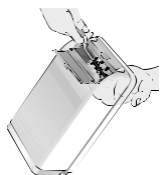

- 3 Ujistěte se, že drenážní tryska A připojeno k vypouštěcí nádrži na vodu a přívodu vody otvor B připojené k zásobníku vody jsou neucpané.

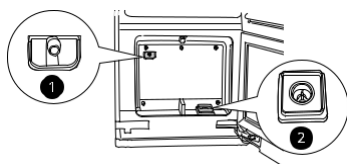

- 4 Nechte vnější strany nádrží vyschnout úplně před opětovnou instalací nádrží.

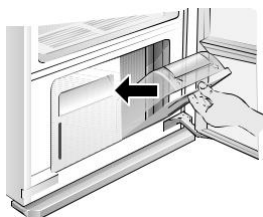

Provoz vašeho spotřebiče může vést k chybám a poruchám. Následující tabulky obsahují možné příčiny a návrhy pro řešení chybového hlášení nebo poruchy. Doporučuje se přečíst tabulky níže, abyste ušetřili čas a peníze, které mohou stát volání do servisního střediska LG Electronics.

Než zavoláte servis

Váš spotřebič je vybaven automatickým systémem sledování chyb pro včasné zjištění a diagnostiku problémů. Pokud váš spotřebič nefunguje správně nebo nefunguje vůbec, zkontrolujte před zavoláním servisu následující.

Chybové zprávy

Příznaky	Možná příčina a řešení
Ikona naplnit vodu bliká.	Zásobník vody je prázdný nebo zásobník chybí. <ul style="list-style-type: none"> Naplňte zásobník vody a znovu jej nainstalujte.
Ikona vyprázdnit vodu bliká.	Vypouštěcí nádrž na vodu je plná nebo nádrž chybí. <ul style="list-style-type: none"> Vyprázdněte vypouštěcí nádrž na vodu a znovu ji nainstalujte.
zobrazí se chybová zpráva [dE] na displeji.	Dveře nejsou zcela zavřené. <ul style="list-style-type: none"> Zkontrolujte, zda jsou položky zcela uvnitř skříně a zda jsou dvířka těsně uzavřené.
[AE], [LE], [LE2], [E1], [E4], [TE1], [TE2], [TE3] nebo [TE5] chybová zpráva se zobrazuje na displeji.	Chyba systému. <ul style="list-style-type: none"> Odpojte spotřebič a zavolejte servis.



Úkon

Příznaky	Možná příčina a řešení
Spotřebič nefunguje.	Ovládací panel se vypnul z důvodu nečinnosti. <ul style="list-style-type: none">• To je normální. Stisknutím tlačítka Napájení zapnete spotřebič.
	Kabel je odpojený. <ul style="list-style-type: none">• Ujistěte se, že je kabel bezpečně zapojen do funkční zásuvky.
	Jistič/pojistka je vypnutá/spálená. <p>Zkontrolujte domovní jističe/pojistky. Vyměňte pojistky nebo nahodte jistič.</p> <p>Spotřebič by měl být ve vyhrazeném odbočném okruhu.</p>
	Spotřebič není připojen do zásuvky 220-240 V. <p>Ujistěte se, že je kabel zapojen do uzemněné zásuvky určené pro tento účel.</p>
Program neběží.	Po nastavení programu nebylo stisknuto Start/Pauza. <ul style="list-style-type: none">• Klepněte na Start.
	Program vyrábí páru. <ul style="list-style-type: none">• Během vytváření páry může dojít k určité době nečinnosti.
	Ovládací panel je uzamčen. <ul style="list-style-type: none">• Vypněte funkci Control Lock a klepněte na Start.
Při otevření dveří vychází kouř.	Dveře byly během provozu otevřeny. <p>Je normální, že pára nebo horký vzduch unikají, pokud se během provozu otevrou dvířka.</p>
Plná nádrž na vodu je prázdná po jednom použití.	Spotřebič je používán poprvé. <ul style="list-style-type: none">• Při prvním použití spotřebiče je potřeba větší množství vody k naplnění prázdného zásobníku.
Spotřebič vydává hlasitý zvuk vibrační hluk při spuštění.	Pohyblivý závěs vyrovnává zatížení před provozem. <ul style="list-style-type: none">• To je normální na začátku programu. Pokud se hluk zvýší nebo trvá dlouhou dobu, zavolejte servis.
Časy stylingu jsou delší než odhad.	Oblečení bylo extrémně mokré. <p>Doba úpravy může být delší u velmi mokrého nebo objemného oblečení. Osušte vlhké oblečení před vložením do spotřebiče. Spotřebič se zastaví automaticky, když je oblečení suché.</p>
Spotřebič se pohybuje zleva doprava.	Podlaha pod spotřebičem není rovná nebo není dostatečně pevná. <p>Spotřebič instalujte tam, kde je podlaha rovná a pevná. Vyrovnajte případné drobné nerovnosti podlahy pomocí vyrovnávacích nožiček.</p>



Příznaky	Možná příčina a řešení
Zvuk bzučení motoru.	Během stylingu běží kompresor. <ul style="list-style-type: none"> To je normální.
Zvuk tekoucí vody, varu nebo syčení.	Vytváří se pára a rozprašuje se na oblečení. <ul style="list-style-type: none"> To je normální.
Uniká pára nebo horký vzduch když jsou dveře zavřené.	Předmět se zachytil ve dveřích a zůstaly mírně otevřené. <ul style="list-style-type: none"> Ujistěte se, že všechny položky jsou zcela uvnitř skříňe a nic není zachyceno ve dveřích, což by je blokovalo v úplném zavření.
Ovládací panel nereaguje.	Ovládací panel nebo tlačítka jsou znečištěná. <ul style="list-style-type: none"> Nečistoty nebo cizí předměty na ovládacím panelu budou překážet ovládání tlačítek. Vyčistěte ovládací panel.
	Ovládací panel je uzamčen. <ul style="list-style-type: none"> Vypněte funkci zámku kláves.

Výkon

Příznaky	Možná příčina a řešení
Oblečení je mokré konec programu.	Filtr je ucpaný nebo je mřížka obrácena vzhůru nohama. <ul style="list-style-type: none"> Vyčistěte filtr na vlákna. Vložte mřížku s otvory na správné straně.
	Těsnění dveří je poškozené. Pokud je pryžové těsnění dveří poškozeno, zanechává mezeru v těsnění dveří, <ul style="list-style-type: none"> ovlivňující výkon spotřebiče. Zavolejte servis.
	Oblečení je zachyceno ve dveřích. Ujistěte se, že všechny kusy jsou zcela ve skříni a nejsou zaseknuté ve dveřích, <ul style="list-style-type: none"> Toto blokuje jeho úplné uzavření. Spusťte program znovu.
Zápach není odstraněn na konci programu.	Oblečení bylo skladováno po dlouhou dobu nebo je potřísněné silně vonící látkou. <ul style="list-style-type: none"> Zápach může být obzvláště obtížné odstranit z oděvů, které byly skladovány po dlouhou dobu nebo mají silně páchnoucí mastné skvrny. Vyperte nejprve oblečení, před použitím spotřebiče.
Pomačkání na konci programu není odstraněno.	Oblečení bylo skladováno po dlouhou dobu. Zejména při dlouhodobém skladování může být velmi obtížné redukovat pomačkání v bavlněných a lněných tkaninách. Vyžehlete oblečení, které bylo dlouho skladováno před jejich ošetřením přístrojem, aby se pomačkání odstranilo efektivněji.

Příznaky	Možná příčina a řešení
<p>Oblečení má nepříjemnou vůni na konci programu.</p>	<p>Spotřebič nebyl delší dobu používán - vodní nádrže a filtry nebyly vyčištěny. Zkontrolujte nečistoty nebo cizí předměty v nádržích pro přívod vody a vypouštění vody. Vyčistěte filtry a vodní nádrže..</p>
<p>Programy nefungují správně</p>	<p>Prací prostředek nebo aviváž v zásobníku na vodu.</p> <ul style="list-style-type: none"> • Do zásobníku na vodu nepoužívejte nic jiného než čistou vodu.
<p>Pomačkání límečku či zadní strany.</p>	<p>Položka je příliš velká na ramínko nebo příliš jemná látka. Použijte věšák správné velikosti pro dané oblečení, aby se látka neshlukovala způsobit vrásky. Některé látky jsou jemné a budou se mačkat bez ohledu na to, co děláte. Použijte polici na spodní prádlo a jiné jemné prádlo.</p>
<p>Záhyby na společenských kalhotách zmizely.</p>	<p>Kalhoty byly zavěšeny na pohyblivém ramínku, ne v lisu na kalhoty. Zavěste kalhoty do lisu na kalhoty, abyste udrželi záhyby na okraje nohavic.</p>
<p>Oblečení má barevné či vodní skvrny, nebo barva vybledla.</p>	<p>Látka se nedá prát, nebo není stálobarevná.</p> <ul style="list-style-type: none"> • Před ošetřením věcí zkontrolujte štítky pro péči o tkaniny.

WI-FI

Příznaky	Možná příčina a řešení
Váš domácí spotřebič a smartphone není připojený k Wi-Fi síť.	Heslo pro Wi-Fi, ke kterému se pokoušíte připojit, není správné. <ul style="list-style-type: none">Najděte síť Wi-Fi připojenou ke smartphonu a odstraňte ji, poté zaregistrujte svůj spotřebič na LG ThinQ.
	Mobilní data vašeho smartphonu jsou zapnutá. <ul style="list-style-type: none">Vypněte mobilní data svého smartphonu a zaregistrujte zařízení pomocí sítě Wi-Fi.
	Název bezdrátové sítě (SSID) není nastaven správně. <ul style="list-style-type: none">Název bezdrátové sítě (SSID) by měl být kombinací anglických písmen a číslic. (Nepoužívejte speciální znaky.)
	Frekvence routeru není 2,4 GHz. <ul style="list-style-type: none">Podporována je pouze frekvence routeru 2,4 GHz. Nastavte bezdrátový směrovač na 2,4 GHz a připojte zařízení k bezdrátovému směrovači. Chcete-li zkontrolovat frekvenci směrovače, obraťte se na poskytovatele internetových služeb nebo výrobce směrovače.
	Vzdálenost mezi zařízením a routerem je příliš velká. <ul style="list-style-type: none">Pokud je vzdálenost mezi zařízením a routerem příliš velká, signál může být slabý a připojení nemusí být správně nakonfigurováno. Umístěte router tak, aby byl blíže ke spotřebiči, případně použijte zesilovač/opakovač signálu.