

PŘÍRUČKA UŽIVATELE

SUŠIČKA



Před začátkem montáže si pečlivě přečtete tyto pokyny. To montáž usnadní a zajistí, že je výrobek správně a bezpečně nainstalován. Po provedení montáže tyto pokyny ponechejte v blízkosti výrobku pro budoucí nahlédnutí.

RC80EU2AV4D

CS ČEŠTINA

SK SLOVENČINA



MFL71424335
Rev.02_082819

www.lg.com

Copyright © 2019 LG Electronics Inc. Všechna práva vyhrazena.

OBSAH

Tato příručka může zahrnovat vyobrazení nebo obsah, které se liší od vámi zakoupeného typu.
Tato příručka podléhá revizím ze strany výrobce.

BEZPEČNOSTNÍ POKYNY	3
DŮLEŽITÉ BEZPEČNOSTNÍ POKYNY	3
Likvidace starého přístroje.....	9
INSTALACE	10
Technické údaje.....	10
Příslušenství (Volitelné).....	10
Požadavky na místo instalace	11
Pokyny k instalaci nad sebou (Volitelné)	12
Otočení otevírání dvířek	15
OBSLUHA	17
Používání spotřebiče	17
Třídění prádla	18
Ovládací panel.....	19
Tabulka programů.....	20
Možnosti programu.....	22
Sušení na sušáku (Volitelné).....	24
INTELIGENTNÍ FUNKCE	25
Používání aplikace LG SmartThinQ	25
Používání funkce Smart Diagnosis™	29
ÚDRŽBA.....	30
Čištění filtru cupaniny	30
Vyprázdnění nádržky na vodu	31
Čištění mřížky vstupu chladného vzduchu	31
Oírání snímače vlhkosti	31
ODSTRAŇOVÁNÍ ZÁVAD	32
Diagnostika problémů	32
Kódy chyb.....	36
ZÁRUKA.....	37
PROVOZNÍ ÚDAJE	38

Následující bezpečnostní pokyny jsou určeny pro předcházení nepředvídaným nebezpečím, poškozením nebo nesprávné obsluze zařízení.

Pokyny jsou rozděleny na ‚VAROVÁNÍ‘ a ‚UPOZORNĚNÍ‘, viz podrobný popis níže.

 Tento symbol označuje události a obsluhu, které mohou mít za následek vznik rizika. Podrobně si přečtěte text označený tímto symbolem a postupujte podle pokynů, abyste předešli vzniku rizika.

VAROVÁNÍ

Tento symbol označuje situace, kdy může mít nedodržení pokynů za následek závažné zranění nebo usmrcení osob.

UPOZORNĚNÍ

Tento symbol označuje situace, kdy může mít nedodržení pokynů za následek lehké zranění nebo poškození zařízení.

DŮLEŽITÉ BEZPEČNOSTNÍ POKYNY

VAROVÁNÍ

Abyste při používání tohoto výrobku snížili riziko vzniku požáru, úmrtí, zasažení elektrickým proudem nebo zranění či popálení osob, dodržujte základní bezpečnostní opatření, včetně následujících:

Děti v domácnosti

Toto zařízení není určeno pro používání osobami (včetně dětí) se sníženými fyzickými, sensorickými nebo mentálními schopnostmi nebo nedostatečnými zkušenostmi a znalostmi bez přiměřeného dozoru nebo bez seznámení s pokyny pro používání zařízení osobou odpovědnou za jejich bezpečnost. Je nutné zajistit, aby si děti s přístrojem nehrály.

Pro používání v Evropě:

Toto zařízení mohou děti starší 8 let a osoby se sníženými fyzickými, sensorickými nebo mentálními schopnostmi nebo nedostatečnými zkušenostmi a znalostmi používat pod přiměřeným dozorem nebo pokud byly obeznámeny s pokyny pro bezpečné používání zařízení a porozuměly možným nebezpečím. Dohlížejte na děti, aby si s přístrojem nehrály. Děti nesmí bez dozoru provádět čištění a uživatelskou údržbu.

Děti mladší 3 let by se bez stálého dozoru neměly v blízkosti zařízení pohybovat.

Instalace

- Ujistěte se, že je spotřebič řádně nainstalován, uzemněn a nastaven kvalifikovaným servisním technikem v souladu s pokyny pro instalaci.
- Nikdy neuvádějte zařízení do provozu, pokud je poškozené, vadné, částečně demontované nebo pokud chybí či jsou poškozené některé součásti včetně poškozeného napájecího kabelu nebo zástrčky.
- Toto zařízení by mělo být přepravováno dvěma nebo více osobami, které jej bezpečně drží.
- Zařízení neinstalujte ve vlhkém a prašném prostředí. Zařízení neinstalujte ani neskladujte v exteriéru nebo na jakémkoliv místě, které může být vystaveno povětrnostním vlivům, např. přímému slunečnímu světlu, větru, dešti nebo teplotám pod bodem mrazu.
- Utáhněte odtokovou hadici, abyste předešli jejímu uvolnění.
- Pokud je napájecí kabel poškozen nebo je otvor elektrické zásuvky uvolněný, zástrčku nepoužívejte a obraťte se na autorizované servisní středisko.
- V kombinaci s tímto zařízením nepoužívejte vícedířkové zásuvky, prodlužovací napájecí kabel nebo adaptér.
- Předměty z pěnové pryže (latexová pěna), koupací čepice, voděodolné textilie, pogumované předměty a oděvy nebo polštáře s vložkami z pěnové pryže nesmí být v zařízení sušeny.

- Toto zařízení nesmí být instalováno za uzamykatelnými dveřmi, posuvnými dveřmi nebo dveřmi se závěsy na opačné straně než je umístěn spotřebič, aby nedocházelo k blokování úplného otevření dvířek zařízení.
- Toto zařízení musí být uzemněno. V případě poruchy nebo selhání snižuje uzemnění riziko zasažení elektrickým proudem tím, že elektrickému proudu umožňuje projít cestou nejmenšího odporu.
- Tento spotřebič je vybaven síťovým kabelem se zemnicím vodičem a ochranným kolíkem. Zástrčka musí být připojena do vhodné zásuvky, která je nainstalována a uzemněna v souladu s veškerými místními zákony a předpisy.
- Nesprávné připojení zemnicího vodiče může mít za následek riziko zasažení elektrickým proudem. Pokud si nejste jisti, zda je zařízení správně uzemněno, obraťte se na odborného elektrikáře nebo servisního technika.
- Napájecí zástrčku dodávanou se zařízením neupravujte. Pokud neodpovídá dostupné zásuvce, zajistěte provedení montáže vhodné zásuvky odborným elektrikářem.
- Zařízení nesmí být napájeno prostřednictvím externího spínače, jako je časovač, nebo připojeno k obvodu, který je pravidelně zapínán a vypínán.

Obsluha

- Nepokoušejte se oddělovat žádné panely nebo rozebírat zařízení. Nepoužívejte při ovládání zařízení přes ovládací panel žádné ostré předměty.
- Neopravujte ani nevyměňujte žádné díly zařízení. Veškeré opravy a servis musí provádět kvalifikovaní servisní pracovníci, není-li v této příručce uživatele doporučeno jinak. Používejte pouze schválené tovární díly.
- V bezprostřední blízkosti pod zařízením a v jeho okolí neskladujte hořlavé materiály, např. cupaninu, papír, hadry, chemikálie atd.
- Nevkládejte do zařízení zvířata, např. domácí mazlíčky.

- Nenechávejte otevřená dvířka zařízení. Otevřená dvířka lákají děti, aby se na nich houपालy nebo aby lezly do zařízení, což by mohlo mít za následek poškození zařízení nebo zranění osob.
- Nikdy nesahejte do zařízení, pokud je v provozu. Vyčkejte, dokud nedojde k úplnému zastavení bubnu.
- Do zařízení nevkládejte ani v něm neperte nebo nesušte textilie, které byly čištěny, nasáknuty nebo potřísněny hořlavými nebo výbušnými látkami (jako je vosk, oleje, barvy, benzin, odmašťovací kapaliny, roztoky pro suché čištění, petrolej, rostlinný olej, kuchyňský olej atd.). Při nesprávném použití by mohlo dojít k požáru nebo výbuchu.
- V případě zaplavení odpojte elektrickou zástrčku a obraťte se na informační středisko pro zákazníky společnosti LG Electronics.
- Když jsou dvířka plnicího otvoru otevřená, netlačte na ně shora nadměrnou silou.
- Použijte novou hadici nebo sadu hadic dodávanou se zařízením. Opětovné použití starých hadic může mít za následek únik vody a následné poškození majetku.
- Nedotýkejte se dvířek během programů využívajících vysokou teplotu.
- V blízkosti zařízení nepoužívejte vznětlivé plyny a hořlavé látky (benzen, benzín, ředidla, petrolej, alkohol atd.).
- Pokud dojde v zimním období ke zmrznutí odtokové hadice nebo hadice přívodu vody, používejte pračku výhradně po jejím rozmrazení.
- Všechny prací prostředky, aviváže a bělicí prostředky udržujte mimo dosah dětí.
- Nedotýkejte se zástrčky ani ovládacích prvků zařízení vlhkými rukama.
- Napájecí kabel nadměrně neohýbejte ani na něj nepokládejte těžké předměty.

Údržba

- Po úplném odstranění vlhkosti a prachu bezpečně zapojte elektrickou zástrčku do zásuvky.
- Před čištěním zařízení odpojte od zdroje napájení. Nastavení ovládacích prvků na hodnotu VYPNUTO nebo přechod do pohotovostního režimu neodpojí zařízení od zdroje napájení.
- Při čištění nestříkejte vodu dovnitř ani na vnější povrch zařízení.
- Nikdy nevypojujte spotřebič tahem za síťový kabel. Vždy pevně uchopte elektrickou zástrčku a vytáhněte ji přímo ze zásuvky.

Bezpečnostní pokyny pro používání sušičky



VAROVÁNÍ – Zamezení požáru

Riziko požáru a hořlavých materiálů

- Ve skříni spotřebiče nebo ve vestavěné konstrukci udržujte větrací otvory bez překážek. V opačném případě může dojít k požáru.
- Tento spotřebič obsahuje R290, chladivo, které je šetrné k životnímu prostředí, ale je hořlavé. Nepoškozujte chladicí okruh, udržujte zdroje otevřeného ohně zdroje vznícení mimo dosah spotřebiče.
- Nesušte v zařízení nevyprané prádlo.
- Při používání aviváží nebo podobných produktů je nutné dodržovat pokyny uvedené na jejich obalu.
- Vyjměte z kapes všechny předměty, jako jsou zapalovače nebo zápalky.
- Přístroj nikdy nezastavujte před dokončením cyklu sušení, pokud nebude veškeré prádlo rychle vyjmuto a rozprostřeno tak, aby mohlo dojít k rozptýlení tepla.
- Zařízení by se nemělo používat, pokud pro čištění byly použity průmyslové chemikálie.
- Textilie znečištěné látkami, jako jsou kuchyňský olej, rostlinný olej, aceton, alkohol, nafta, petrolej, odstraňovače skvrn, terpentýn, vosky a odstraňovače vosků, je před sušením v zařízení nutné vyprat v horké vodě s větším množstvím čistícího prostředku.

- Nepijte kondenzovanou vodu. V opačném případě může dojít k onemocnění zažívacího ústrojí.
- Aby bylo možné předejít rizikům, je v případě poškození napájecího kabelu nutné jej vyměnit u výrobce nebo jeho servisních partnerů nebo to musí provést stejně kvalifikovaná osoba.
- Filtr cupaniny je třeba pravidelně čistit.
- Je třeba zabránit hromadění cupaniny v zařízení.
- Nestříkejte přípravek pro chemické čištění přímo na zařízení ani nepoužívejte zařízení k sušení oděvů se zbytky přípravku pro chemické čištění.
- Nesušte oděvy znečištěné mastnými látkami. Mastné látky (včetně pokrmových olejů) na oděvech nelze zcela odstranit ani po vyprání ve vodě.
- Zařízení nesmí být napájeno prostřednictvím externího spínače, jako je časovač, nebo připojeno k obvodu, který je pravidelně zapínán a vypínán.
- Po dokončení sušení, nebo pokud dojde během sušení k přerušení napájení, ihned vyjměte oděvy ze spotřebiče. Ponechání oděvů, které byly sušeny ve spotřebiči, bez dozoru, může způsobit požár. Oděvy vyjmuté ze zařízení po sušení mohou způsobit požár. Po sušení oděvy ihned vyjměte a nechte je vychladnout rozvěšené nebo položené na rovné ploše.

Likvidace

- Před vyřazením starého přístroje jej odpojte od elektrické sítě. Abyste zamezili nesprávnému použití přístroje, odřízněte přímo za přístrojem síťový kabel.
- Veškeré obalové materiály (např. plastové pytle nebo polystyren) odstraňte z dosahu dětí. Obalové materiály mohou způsobit udušení.
- Před likvidací zařízení nebo jeho vyhozením demontujte dvířka, abyste zamezili nebezpečí uvíznutí dětí nebo malých zvířat uvnitř pračky.

Likvidace starého přístroje



- Tento symbol přeškrtnutého koše značí, že odpad z elektrických a elektronických výrobků (WEEE) je nutné likvidovat odděleně od linky komunálního odpadu.
- Staré elektrické výrobky mohou obsahovat nebezpečné látky, takže správná likvidace starých přístrojů pomůže zabránit potenciálním negativním důsledkům pro životní prostředí a lidské zdraví. Staré přístroje mohou obsahovat znovu použitelné díly, které lze použít k opravě dalších výrobků a další cenné materiály, které lze recyklovat a šetřit tak omezené zdroje.
- Přístroj můžete zanést buď do obchodu, kde jste ho zakoupili nebo se obrátit na místní správu komunálních odpadů, kde získáte podrobné informace o autorizovaném sběrném místě WEEE. Pro poslední aktuální informace z vaší země si prosím prostudujte web www.lg.com/global/recycling

Tato sušička obsahuje chladivo R290: 0,145 kg hermeticky utěsněné.

Technické údaje

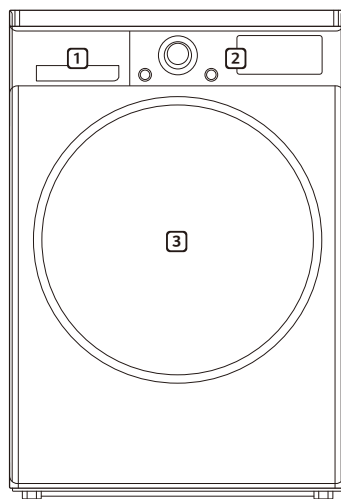

- 1** Zásobník na vodu
- 2** Ovládací panel
- 3** Dveře

Model	RC80EU2AV4D
Napájení	220 - 240 V~, 50 Hz
Rozměry	600 mm (Š) × 690 mm (H) × 850 mm (V)
Hmotnost produktu	56 kg
Přípustná teplota	5 - 35 °C
Max. kapacita	8 kg

- Vzhled a technické údaje zařízení se mohou v rámci zvyšování kvality bez předchozího upozornění změnit.

Příslušenství (Volitelné)

Ohledně nákupu se obraťte na informační středisko pro zákazníky společnosti LG Electronics, nebo navštivte webovou stránku LG <http://www.LG.com>



Hadice pro odtok kondenzátu a držák hadice

Model : **DH1N**

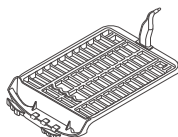

Sušák

Model : **DR1N**

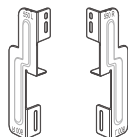

Spojovací sada

Model : **DT1W**

(Prodávané samostatně) (Prodávané samostatně) (Prodávané samostatně)

Požadavky na místo instalace

Umístění

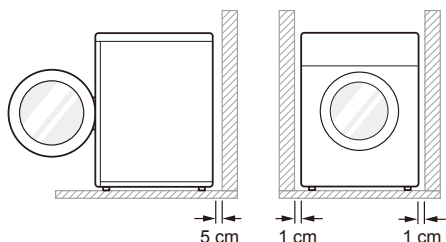

Sklon podlahy : Povoleno sklon podlahy pod celým zařízením je 1°.

Elektrická zásuvka : Musí se nacházet ve vzdálenosti do 1,5 m od jedné ze stran zařízení.

- Nepřetěžujte zásuvku připojením více než jednoho spotřebiče.

Dodatečný odstup : Od stěny, 5 cm: vzadu/1 cm: pravá a levá strana

- Nikdy nepokládejte prací prostředky na vrchní stranu zařízení. Tyto prostředky by mohly poškodit povrchovou úpravu a ovládací prvky.

⚠ VAROVÁNÍ

- Tento spotřebič obsahuje R290, chladivo, které je šetrné k životnímu prostředí, ale je hořlavé. Nepoškoďte chladicí okruh, udržujte zdroje otevřeného ohně mimo dosah spotřebiče.

POZNÁMKA

- Aby bylo dosaženo lepších výsledků sušení, udržujte místo mezi zadní stranou přístroje a stěnou.
- Zařízení neinstalujte na místě, kde hrozí námraza nebo prach.
- Zařízení nemusí fungovat správně, případně může být poškozeno mrznoucí nebo zkonzenzovanou vodou v čerpadle a odtokové trubici.
- Zařízení neinstalujte v blízkosti horkých spotřebičů, jako jsou chladnička, trouba nebo sporák. Mohlo by dojít ke snížení výkonu sušení a ovlivnění trvání programu, a nepříznivému ovlivnění fádné funkce kompresoru. Zařízení pracuje nejlépe při pokojové teplotě 23 °C.

Umístění

- Usadte spotřebič na rovné pevné podlaze.
- Ujistěte se, že proudění vzduchu okolo zařízení není narušováno koberci, rohožkami atd.
- Nikdy se nepokoušejte vyrovnávat nerovnosti podlahy pod spotřebičem dřevěnými špalíky, kartónem nebo podobnými materiály.
- Neinstalujte zařízení v místnostech, kde by mohla teplota klesnout pod bod mrazu. Zmrzlé hadice mohou pod tlakem prasknout. Spolehlivost elektronické řídicí jednotky může být při teplotách pod bodem mrazu snížena.
- Pokud je dodávka zařízení realizována v zimním období a teplota se pohybuje pod bodem mrazu, umístěte spotřebič před uvedením do provozu na několik hodin do místnosti s pokojovou teplotou.
- Zajistěte prosím, aby bylo zařízení po instalaci snadno přístupné technikovi pro případ opravy.
- Po instalaci spotřebiče nastavte všechny čtyři nožky pomocí klíče tak, aby byl spotřebič stabilní a aby mezi horní částí spotřebiče a spodní stranou jakékoli pracovní plochy zůstala mezera přibližně 20 mm.

Požadavky na ventilaci

⚠ VAROVÁNÍ

- Ve skříni spotřebiče nebo ve vestavěné konstrukci udržujte větrací otvory bez překážek. V opačném případě může dojít k požáru.
- Výklenek nebo pod pultem
 - Zajistěte, aby zařízením mohl proudit vzduch o minimálním objemu 3,17 m³/min.
- Skříňka
 - Dvířka skříňky musí být opatřeny 2 otvory (se žaluziemi) každý o minimální ploše 387 cm², každý umístěný ve vzdálenosti 8 cm od horní a spodní části dvířek.

⚠ VAROVÁNÍ

- Zařízení neinstalujte v blízkosti zdrojů tepla. Zadní strana spotřebiče musí mít zajištěno dobré větrání. Nedodržování těchto pokynů může vést k potížím.
- Spotřebič nesmí být instalován vedle chladicího zařízení.
- Zařízení není určeno pro používání na moři ani pro instalaci v mobilních prostředcích, jako jsou např. karavany, letadla atd.

Elektrické připojení

- Nepoužívejte prodlužovací přívod ani rozbočovací zásuvku.
- Po použití vždy zařízení odpojte od zdroje napájení.
- Zařízení připojujte k uzemněné zásuvce zapojené podle platných předpisů pro elektrickou instalaci.
- Zařízení musí být umístěno tak, aby byla zástrčka snadno přístupná.

Pokyny k instalaci nad sebou (Volitelné)

Sušičku lze umístit na pračku společnosti LG a bezpečně ji upevnit pomocí spojovací sady.

Spojovací sada

Aby bylo možno tuto sušičku umístit na pračku, je vyžadována spojovací sada.

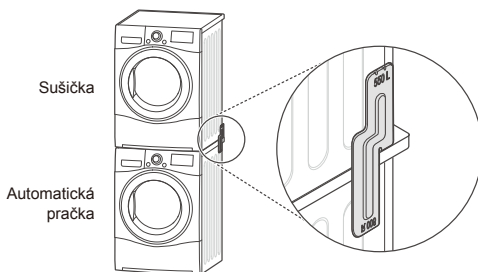

Sušičku lze umístit pouze na pračku společnosti LG. Nepokoušejte se sušičku umístit na jinou pračku, výsledkem může být poškození, zranění nebo škoda na majetku.

Tvar a směr sestavení	Velikost horní desky pračky	
	550 mm	600 mm

Postup při instalaci

- 1 Umístěte sušičku LG na pračku LG.
- 2 Ze spodní části zadního krytu na každé straně demontujte dva šrouby tak, jak je uvedeno na obrázku níže.

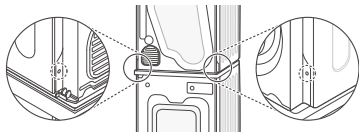

- 3 Zarovnejte otvory spojovací sady s otvory v zadním krytu.

- 3-1) 600 mm

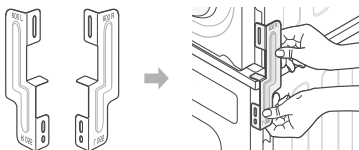

- 3-2) 550 mm

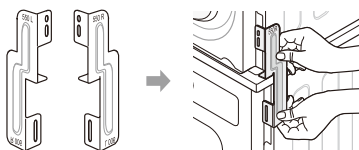

- 4 Dvěma šrouby dříve demontovanými ze sušičky přitáhněte spojovací sadu.
- 5 Pomocí čtyř šroubů (2 pro každou stranu) z krabičky s příslušenstvím (16 mm) spojte zadní kryt pračky se spojovací sadou.
- 6 Na druhé straně postupujte stejně.

VAROVÁNÍ

- Nesprávná instalace může způsobit vážné nehody.
- Vzhledem ke hmotnosti přístroje a výšce instalace představuje pro jednu osobu postavení zařízení na sebe příliš velké riziko. Proces by měl být prováděn dvěma nebo více pracovníky kvalifikovaného personálu.
- Zařízení není vhodné pro vestavnou instalaci. Neinstalujte jej jako vestavné zařízení.
- Zařízení neuvádějte do provozu, není-li řádně umístěno.

Odtok kondenzované vody (Volitelné)

Za normálních okolností je kondenzovaná voda čerpána do zásobníku vody, kde je ukládána, dokud není zásobník ručně vyprázdněn. Vodu lze také přímo odvádět do hlavního odvodu, zejména pokud je sušička umístěna na horní části pračky. Pomocí přípojovací sady pro odtokovou hadici stačí změnit trasu vody a přeměřovat ji následovně:

- 1 Od přípojovací soupravy odpojte kryt proti zpětnému toku (1) a hadici vedoucí do nádoby na vodu (2).

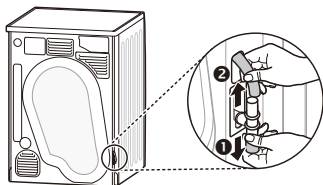

- 2 Nasadíte kryt proti zpětnému toku (1) na horní část přípojovací soupravy a poté připojíte odtokovou hadici (3) ke spodní části přípojovací soupravy.

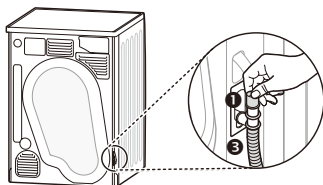

⚠ UPOZORNĚNÍ

- Je-li hadice je nainstalována tak, že je ohnutá nebo skřípnutá, nemusí vypouštění fungovat správně.

Vyrovnání spotřebiče

Vyrovnání spotřebiče zabraňuje zbytečnému hluku a vibracím. Umístěte spotřebič na pevnou, rovnou podlahu.

Není-li spotřebič řádně vyrovnán, upravte dle potřeby vyrovnávací nožky.

Otáčením po směru chodu hodinových ručiček provedete zvýšení, opačným směrem snížení, dokud se zařízení nepřestane viklat, a to ve všech směrech (přední-zadní, boční-boční a roh-roh).

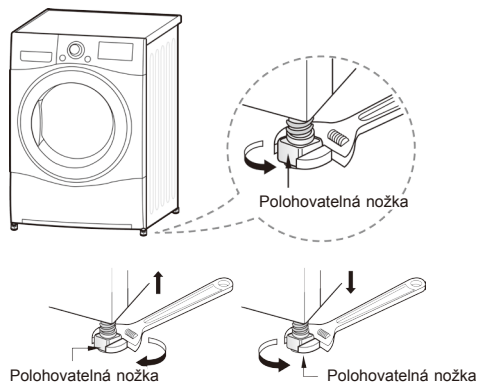

Kontrola protilehlého směru

- Po zatlačení na horní část zařízení v protilehlých rozích (úhlopříčně) se zařízení nesmí vůbec pohybovat nahoru a dolů (zkontrolujte v obou směrech). Pokud se zařízení při zatlačení na úhlopříčně protilehlé rohy kývá, seřídte znovu výšku nožek.

Otočení otevírání dvířek

Směr otevírání dvířek můžete podle potřeby změnit.

VAROVÁNÍ

- Neměňte směr otevírání dvířek, když je spotřebič postavený na pračce.
- Před odstraněním šroubků pantu musíte pomocí asistující osoby podepřít váhu dvířek. Vzhledem k hmotnosti dvířek by mohlo dojít k jejich spadnutí.
- Z bezpečnostních důvodů jsou při změně směru otevírání dvířek potřeba dvě nebo více osob.

POZNÁMKA

- Umístění a poloha šroubků se mění v závislosti na poloze dvířek. Před utáhnutím se přesvědčte, že jste šroubky umístili správně.

- 1 Otevřete dvířka a odstraňte 2 šroubky na jejich pantech. Po odstranění šroubků dvířka opatrně položte čelní stranou dolů.

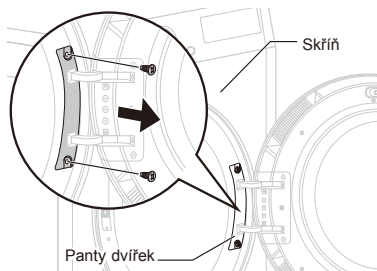

VAROVÁNÍ

- Nejprve odstraňte dolní šroub. Vzhledem k hmotnosti dvířek může dojít k jejich spadnutí a poškození.

- 2 Odstraňte 8 šroubků z konstrukce pantu dvířek.

- Na čelní straně je 6 šroubků a na boku 2 šroubky.

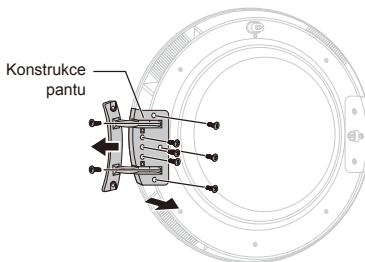

- 3 Vyndejte 3 šroubky z konstrukce západky závěsu, která se nachází mezi dvířky a závěsem, a poté vyndejte šroubek připevněný k háčku dvířek.

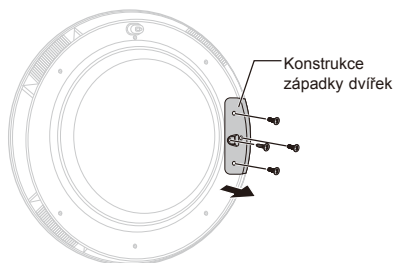

- 4 Změňte strany umístění pantů a západky a poté utáhněte v opačném pořadí šroubky.

- Utáhněte šroubky ve správné pozici dle kroků 2 až 4.

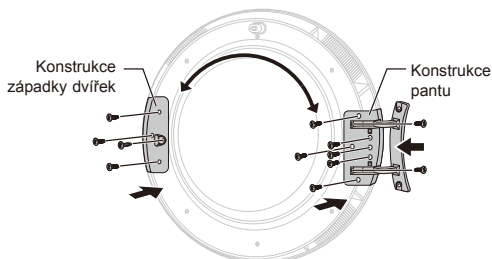

- 5** Odstraněním 2 šroubků sundejte uchycení dvířek z rámu sušičky a poté ho namontujte na opačnou stranu.

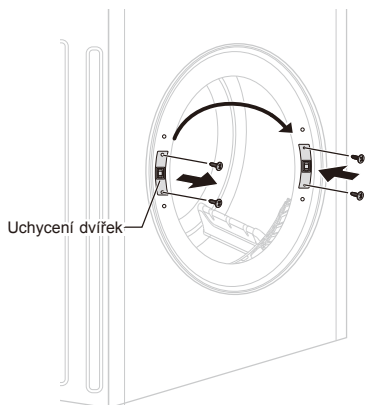

- 7** Nainstalujte dvířka pomocí šroubků odstraněných v kroku č. 1 a poté zkontrolujte, že se dvířka správně zavírají.

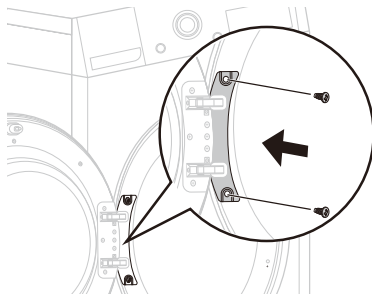

- 6** Odstraňte 2 krycí šroubky z rámu sušičky a potom je namontujte na opačnou stranu.

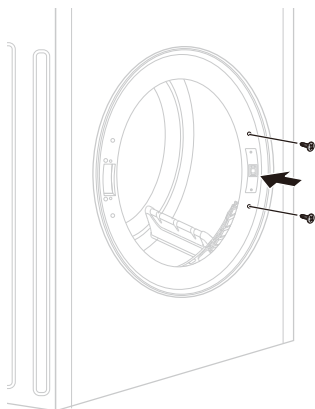

Používání spotřebiče

Před prvním cyklem nechte zařízení pět minut vysoušet, aby došlo k zahřátí bubny. Během několika prvních použití zařízení nechte mezi jednotlivými várkami otevřená dvířka. Umožníte tak uniknout případným pachům ze vnitřku přístroje.

1 Ujistěte se, že jsou filtr cupaniny a zásobník na vodu čisté.

- Filtr cupaniny se nachází uvnitř lemu dvířek. Před každým cyklem sušení je třeba jej vyčistit.
- Otevřete dvířka a ujistěte se, že je filtr cupaniny čistý. Pokud ne, vyčistěte jej.

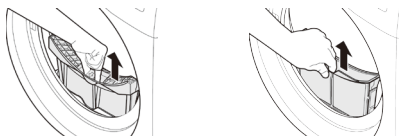

- Aby bylo dosaženo optimálních výsledků vysoušení, zkontrolujte, zda není třeba vyprázdnit zásobník na vodu.

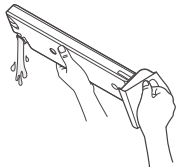

VAROVÁNÍ

- Nepijte kondenzovanou vodu.

POZNÁMKA

- V některých případech se může kvůli plnému zásobníku na vodu na LED displeji zobrazovat symbol  (symbol Vylít vodu) a zařízení se může zastavit.

2 Po roztřídění vložte prádlo do bubny.

- Oděvy by měly být před vložením do bubny roztříděny podle typu tkaniny a úrovně suchosti. Všechny šňůrky a pásky oděvů by měly být dobře svázané a upevněny. Prádlo zatlačte do zadní části, aby nepřišlo do kontaktu s těsněním dvířek. V opačném případě by mohlo dojít k poškození těsnění dvířek a oděvů. Zavřete dvířka.

UPOZORNĚNÍ

- Dávejte pozor, aby mezi dvířky a gumovým těsněním neuvízlo prádlo.

3 Zapněte napájení.

- Stiskněte tlačítko **Napájení**.



4 Vyberte požadovaný program sušení.

- Program můžete vybrat otáčením voliče programu, dokud není indikován požadovaný program.
- Pokud stisknete tlačítko **Start/Pauza**, aniž by byl vybrán program, bude zařízení pokračovat v programu Bavlna. Podrobnější informace naleznete v tabulce programů



5 Stiskněte tlačítko **Start/Pauza**.

- Když stisknete tlačítko **Start/Pauza**, spustí spotřebič na 10 sekund větrání uvnitř bubny, aby se připravil na sušení.



6 Po dokončení cyklu otevřete dvířka a vyjměte prádlo.

7 Vypněte zařízení.

- Stiskněte tlačítko **Napájení**.

UPOZORNĚNÍ

- Budte opatrní! Buben uvnitř zařízení může být stále horký.
- Zařízení nesmí být používáno k jiným účelům, než pro které je určený.

POZNÁMKA

- Závěrečná část cyklu sušičky probíhá bez ohřevu (zchlazovací cyklus), aby bylo zajištěno, že je prádlo ponecháno při teplotě, která zajišťuje, že prádlo nebude poškozeno.
- Vysoká atmosférická teplota a malé rozměry místnosti mohou zvýšit jak dobu sušení, tak spotřebu energie.

Třídění prádla

Oděvy jsou opatřeny štítky s údaji, jak se o oděvy starat, proto je doporučeno řídit se při sušení podle těchto štítků.

Kromě toho je třeba prádlo roztrždit podle velikosti a typu tkaniny.

Abyste dosáhli nejlepších výsledků sušení a nejefektivnějšího využití energie, zařízení nepřeplyňte.

Vlna

- Vlněné oblečení sušte programem Vlna. Nejprve se řiďte symboly na štítku na oděvu. Pokud po sušení není vlna zcela suchá, tak sušení neopakujte. Rozložte vlněné oblečení v původním tvaru a nechte vyschnout naplocho.

Vlněné a háčkové materiály

- Některé vlněné a háčkové materiály se v závislosti na kvalitě mohou srazit.

Nežehlivé a syntetické

- Spotřebič nepřetěžujte. Oděvy z nežehlivých materiálů vyjměte ze spotřebiče ihned po dokončení programu, abyste předešli jejich zmačkání.

Dětské prádlo a noční košile















- Vždy zkontrolujte štítek na oděvu.

Pryž a plasty

- Nikdy nesušte žádné předměty, které jsou vyrobeny pryže nebo plastů, např.:
 - zástěry, bryndáky a potahy židlí
 - záclony a ubrusy
 - vanové rohože

Skleněná vlákna

- Nesušte v zařízení skleněná vlákna. Skleněné částice, které zůstanou v zařízení, mohou být během dalších cyklů zachyceny v oděvech.

Ikona	Popis
	Sušit
	Sušit v bubnové sušičce
	Prádlo pro šetrné praní / Odolné proti pomačkání
	Choulostivé / jemné prádlo
	Nesušit v bubnové sušičce
	Nesušit
	Sušit při vysoké teplotě
	Sušit při střední teplotě
	Sušit při nízké teplotě
	Žádné teplo / vzduch
	Sušit na šňůře / na věšáku
	Sušit odkapáním
	Sušit naplocho
	Sušit ve stínu

Ovládací panel

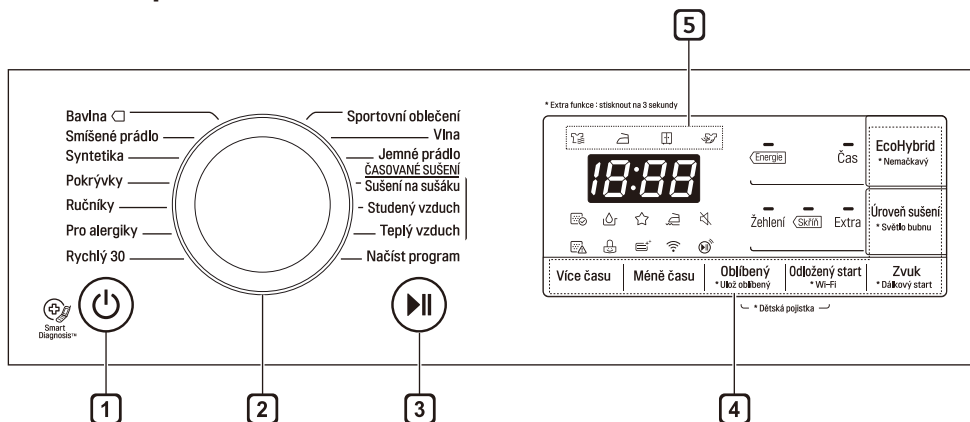

1 Tlačítko Napájení

- Stisknutím tlačítka **Napájení** provedete zapnutí a vypnutí.
- Stisknutím tlačítka **Napájení** zrušíte funkci Odloužený start.

2 Volič programu

- Programy jsou k dispozici podle typu prádla.
- Zvolený program signalizuje příslušná kontrolka.

3 Tlačítko Start/Pauza

- Toto tlačítko **Start/Pauza** se používá ke spuštění nebo pozastavení programu sušení.
- Když je stlačeno tlačítko **Pauza**, napájení se po 14 minutách automaticky vypne.

4 Tlačítka doplňkových voleb

- Tato tlačítka můžete použít pro výběr požadovaných voleb zvoleného programu.
- Pro použití funkce dálkového startu se podívejte na CHYTRÉ FUNKCE.

5 Indikátor průběhu sušení

- V závislosti od průběhu cyklu sušení se rozsvítí jiná ikona indikátoru.
 - ☀️ : Tato ikona se rozsvítí, když je spotřebič v procesu sušení.
 - 🌬️ : Tato ikona se rozsvítí, když je spotřebič v režimu sušení snadné k žehlení.

- ☀️ : Tato ikona se rozsvítí, když je spotřebič v režimu sušení do skříně.
- 🌬️ : Tato ikona se rozsvítí, když je spotřebič v procesu chlazení.

Displej

- 🧼 : Tato ikona ukazuje, že by měl být filtr cupaniny vyčištěn, nebo je ucpaný.
 - Upozornění na čištění: Stisknete-li tlačítko Napájení, dojde k zobrazení ikony.
- 🚰 : Tato ikona ukazuje, že je třeba nádržku na vodu vyprázdnit, nebo že je plná.
 - Upozornění na vyprázdnění: Stisknete-li tlačítko Napájení, dojde k zobrazení ikony.
 - Upozornění na plnou nádržku na vodu: Pokud je zařízení v chodu, dojde k zobrazení ikony a ozve se akustický signál.
- 🏠 : Tento symbol označuje stav vložení prachového filtru. Není-li filtr vložen, přístroj nebude pracovat a symbol se zobrazí.
- 📺 : Tato ikona udává stav automatického čištění kondenzátoru. Ikona se zobrazí během proplachování kondenzátoru.

Tabulka programů

Program sušení



Programy se senzorem sušení				
Program	Typ prádla	Detail	Úroveň sušení	Kapacita
				8 kg
Bavlna	Ručníky, župany a ložní prádlo	Silné a prošívané tkaniny	Extra	8 kg
	Osušky, utěrky, spodní prádlo a bavlněné ponožky	Pro tkaniny, které není třeba žehlit	Skříň	8 kg
	Prostěradla, povlečení na polštáře a ručníky	Pro tkaniny, které je třeba žehlit	Žehlení	8 kg
Smíšené prádlo	Ložní prádlo, stolní textilie, tepláky, bundy a deky	Pro silné a prošívané tkaniny, které není třeba žehlit	Extra	4 kg
	Košile a halenky	Pro tkaniny, které není třeba žehlit	Skříň	
	Kalhoty, šaty, sukně a halenky	Pro tkaniny, které je třeba žehlit	Žehlení	
Syntetika	Košile, trička, kalhoty, spodní prádlo a ponožky	Pro oděvy z polyamidy, akrylátu a polyesteru, které není třeba žehlit.	Skříň	3,5 kg
	Košile, trička, spodní prádlo, bundy a ponožky	Pro oděvy z polyamidy, akrylátu a polyesteru, které je třeba žehlit.	Žehlení	
Pokrývky	Lůžkoviny, prostěradla	Pro objemné prádlo	-	2,5 kg
Ručníky	Ručníky, povlaky na polštáře	Pro bavlněné tkaniny, které není třeba žehlit	-	4,5 kg
Pro alergiky	Bavlna, spodní prádlo, prostěradla a oblečení pro kojence	Pomáhá odstranit alergeny jako např. roztoče	-	4,5 kg
Rychlý 30	Lehké a menší položky do 3 ks.	Pro položky s malým množstvím polyamidu, akrylu a polyesteru	-	1 kg

Programy se senzorem sušení				
Program	Typ prádla	Detail	Úroveň sušení	Kapacita
				8 kg
Sportovní oblečení	Dresy a oblečení na tréninky	Pro materiál z polyesteru	-	2 kg
Vlna	Vlna	Pro vlněné tkaniny	-	1 kg
Jemné prádlo	Hedvábí, jemné tkaniny a prádlo	Pro tkaniny, které jsou citlivé na teplotu, například syntetické tkaniny	-	1,5 kg
Programy s časovaným sušením				
Program	Typ prádla	Detail	Úroveň sušení	Kapacita
				8 kg
Sušení na sušáku	Hedvábí, vlna, jemné prádlo	Osvěžuje tkaniny bez sušení v bubnu	-	-
Studený vzduch	Všechny tkaniny, které vyžadují osvěžení	Sušení v bubnu bez horkého vzduchu	-	-
Teplý vzduch	Osušky, župany, utěrky a akrylové prošívané tkaniny	Malé předměty a vlhké oblečení, předměty každodenní potřeby vhodné pro sušení za tepla	-	-

UPOZORNĚNÍ

- Je-li hmotnost náplně nižší než 1 kg, použijte mezi programy časovaného sušení možnost **Teplý vzduch**. Vlněné prádlo je třeba sušit pomocí programu **Vlna**. Tkaniny citlivé na teplotu, jako je hedvábí, spodní prádlo a dámské spodní prádlo je třeba sušit pomocí programu **Jemné prádlo**. Při volbě požadovaného programu dodržujte doporučenou hmotnost náplně prádla. V opačném případě může dojít k poškození oděvů.

POZNÁMKA

- Testováno v souladu s normou EN61121 a směrnici 932/2012
- Pro test v souladu s normou EN61121 a směrnici 932/2012 nastavte program na hodnotu Bavlna, Skříň, Energie (plná a poloviční dávka).
- Standardní program Bavlna: Možnost Bavlna  +  +  (tovární nastavení) (Toto je neúčinnější program co se týče testovacích podmínek uváděných normou EN61121 a směrnici 932/2012)
- Je vhodný pro sušení běžného vlhkého bavlněného prádla a jde o energeticky nejúspornější program pro sušení vlhkého bavlněného prádla.
- Výsledky testu závisí na pokojové teplotě, typu a množství náplně, tvrdosti vody a teplotě vstupní vody.
- Pokud je zařízení nainstalováno pod jiným zařízením, může dojít ke snížení výkonu.
- Pokud není prádlo během praní řádně vyždímáno, spotřeba energie a doba sušení budou zvýšeny.

Možnosti programu

Odložený start

Chcete-li odložit koncový čas cyklu sušení, můžete použít možnost Odložený start. Maximum funkce Odložený start je 19 hodin. Minimum funkce Odložený start jsou 3 hodiny

- 1 Zapněte spotřebič.
- 2 Vyberte program
- 3 Stiskněte tlačítko **Odložený start**.
- 4 Nastavte časovou prodlevu v hodinách stisknutím tlačítka **Více času, Méně času**.
- 5 Stiskněte tlačítko **Start/Pauza**.

Nemačkový

Možnost Nemačkový zabraňuje vzniku záhybů, ke kterým dochází, není-li prádlo vyjmuto ihned po skončení cyklu sušení. Je-li vybrána možnost **Nemačkový**, dochází k opakovanému spouštění a zastavování zařízení, díky čemuž získáte dvě hodiny na vyndání prádla. Dojde-li během cyklu Nemačkový k otevření dvířek, možnost je zrušena.

Oblíbený ☆

Možnost Oblíbený vám umožňuje uložit pro budoucí použití vlastní program sušení.

- 1 Zapněte spotřebič.
- 2 Vyberte program
- 3 Vyberte možnost nebo dodatečný program. (Nemačkový, EcoHybrid atd.)
- 4 Stiskněte a přidržte tlačítko **Oblíbený** po dobu tří sekund.

Možnost Oblíbený je nyní uložena pro budoucí použití. Pro opakované použití uloženého programu vyberte možnost **Oblíbený** a stiskněte tlačítko **Start/Pauza**.

Světlo bubnu

Pokud vyberete funkci Světlo bubnu, uvidíte během činnosti zařízení do bubnu.

- Stiskněte a držte 3 vteřiny tlačítko **Úroveň sušení** a aktivujte tak funkci osvětlení bubnu.
- Světlo zapnuto: Dvířka jsou otevřena.
- Světlo vypnuto: Dvířka jsou zavřena. Světlo je vypínáno automaticky.

Úroveň sušení

Toto tlačítko slouží k výběru úrovně sušení v programu sušení.

- 1 Zapněte spotřebič.
- 2 Vyberte program.
- 3 Zvolte úroveň sušení opakovaným stiskem tlačítka **Úroveň sušení**.

EcoHybrid

Tento doplňkový program nabízí možnost úspory energie nebo času

- Energie: možnost úspory energie.
- Čas: možnost úspory času.

Dětská pojistka

Tuto možnost použijte k vypnutí ovládacích prvků. Tato funkce umožňuje zabránit dětem, aby měnily programy nebo ovládaly zařízení.

Uzamknutí ovládacího panelu

- 1 Stiskněte a držte zároveň tlačítka **Oblíbený** a **Odložený start** po dobu 3 vteřin.
- 2 Zazní akustický signál a na displeji se zobrazí hlášení CL.
Když je aktivní **Dětská pojistka**, jsou zablokována všechna tlačítka kromě tlačítka **Napájení**.

POZNÁMKA

- Vypnutím napájení nebo dokončením všech programů nedojde k deaktivaci funkce dětské pojistky. Abyste měli přístup k dalším funkcím, je nutné dětskou pojistku deaktivovat.

Odemknutí ovládacího panelu

Stiskněte a držte zároveň tlačítka **Oblíbený** a **Odložený start** po dobu 3 vteřin.

- Zazní akustický signál a na displeji bude znovu zobrazen zbývající čas aktuálního programu.

Zvuk

Tato možnost vám umožní vypnout a zapnout zvuk upozornění.

Více času / Méně času

Použijte tato tlačítka u programů s časovaným sušením, pokud chcete manuálně zkrátit nebo prodloužit dobu sušení.

Pro prodloužení doby trvání vybraného programu o pět minut stiskněte tlačítko **Více času**.

Pro zkrácení doby trvání vybraného programu o pět minut stiskněte tlačítko **Méně času**.

Sušení na sušáku (Volitelné)

Funkce Sušení na sušáku je navržena pro prádlo, které musí být sušeno naplocho a ne v bubnu, včetně svetrů a jemných tkanin.

Pokud chcete používat funkci Sušení na sušáku, je potřeba si zakoupit Držák na sušení. Držák na sušení (název modelu: DR1N) si můžete zakoupit pomocí informačního střediska pro zákazníky společnosti LG Electronics, nebo navštívte webovou stránku LG <http://www.LG.com>

- 1 Otevřete dvířka
- 2 Zasuňte háček do středu bubnu.

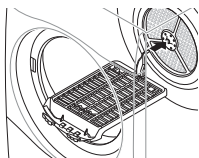

- 3 Sušák umístěte na konstrukci nad filtr cupaniny a zatlačte na něj. Tím sestavení dokončíte.

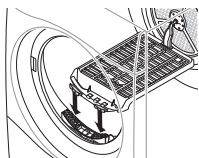

- 4 Vlhké prádlo položte na horní část sušáku. Okolo prádla ponechte volný prostor, aby mohl proudit vzduch.
 - Sušák se nebude pohybovat, ale buben se bude otáčet.

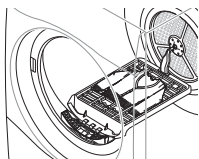



- 5 Zavřete dvířka.
- 6 Zapněte napájení a vyberte volbu **Sušení na sušáku**.
- 7 Stiskněte tlačítko **Start/Pauza**.

POZNÁMKA

- Zkontrolujte filtr cupaniny a odstraňte veškerou cupaninu, která se nahromadila z prádla sušeného na sušáku.
- Tlačítka Více času / Méně času můžete použít k přesnějšímu upravení doby sušení.

Používání aplikace LG SmartThinQ

Co je třeba zkontrolovat před použitím funkce LG SmartThinQ

- Pro přístroje s logem  nebo 
- 1 Zkontrolujte vzdálenost mezi zařízením a WiFi routerem (WiFi síť).
 - Pokud jsou přístroj a bezdrátový router od sebe příliš daleko, síla signálu slábne. Registrace může trvat dlouho nebo může selhat instalace.
 - 2 Vypněte **Mobilní data** na vašem chytrém telefonu.
 - V případě telefonů iPhone data vypněte z nabídky **Nastavení** → **Mobilní data** → **Mobilní data**.

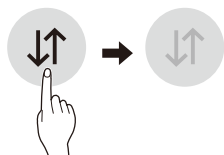

- 3 Připojte smartphone k bezdrátovému routeru.

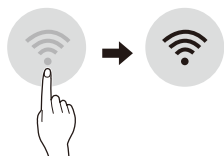

POZNÁMKA

- Chcete-li ověřit připojení Wi-Fi, zkontrolujte, zda ikona **Wi-Fi**  na ovládacím panelu svítí.
- Zařízení podporuje pouze WiFi síť o frekvenci 2,4 GHz. Pokud si chcete ověřit frekvenci své sítě, kontaktujte poskytovatele internetových služeb nebo nahlédněte do návodu k vašemu WiFi routeru.
- Aplikace LG SmartThinQ není odpovědná za žádné potíže se síťovým připojením ani za případné poruchy, závady nebo chyby způsobené síťovým připojením.
- Pokud má přístroj potíže s připojením k síti Wi-Fi, může být příliš daleko od routeru. Sílu signálu Wi-Fi zlepšíte zakoupením Wi-Fi extenderu (prodlužovače dosahu).
- Připojení Wi-Fi nemusí fungovat nebo může být přerušeno z důvodu prostředí domácí sítě.
- Síťové připojení nemusí fungovat správně v závislosti na poskytovateli internetových služeb.
- Okolní bezdrátové prostředí může zpomalit služby bezdrátové sítě.
- Přístroj nemusí být zaregistrován v důsledku problémů s přenosem bezdrátového signálu. Odpojte přístroj ze sítě, počkejte asi minutu a zkuste to znovu.
- Pokud je na vašem bezdrátovém routeru povolena firewall brána, zakažte ji nebo přidejte výjimku.
- Název bezdrátové sítě (SSID) musí být kombinace anglických písmen a čísel (nepoužívejte speciální znaky).
- Uživatelské rozhraní (UI) smartphonu se může lišit v závislosti na operačním systému (OS) a výrobci.
- Je-li bezpečnostní protokol routeru nastaven na hodnotu **WEP**, nemusí se vám podařit nastavit síť. Změňte ho na jiné bezpečnostní protokoly (doporučujeme **WPA2**) a znovu výrobek zaregistrujte.

Instalace aplikace LG SmartThinQ

Na chytrém telefonu přejděte do obchodu Google Play Store & Apple App Store a vyhledejte aplikaci LG SmartThinQ. Podle pokynů si aplikaci stáhněte a nainstalujte.

Funkce Wi-Fi

- Pro přístroje s logem  nebo  Se spotřebičem komunikujte pomocí smartphonu a použijte příslušných chytrých funkcí.

Programy sušičky (Dálkový start a Načíst program)

Nastavte nebo stáhněte některý z vybraných programů a ovládejte ho na dálku.

Smart Diagnosis™ (inteligentní diagnostika)

Tato funkce poskytuje užitečné informace pro zjištění a vyřešení potíží se spotřebičem na základě vzorce jeho používání.

Upozornění na zprávy Push

Po dokončení programu nebo v případě, že má spotřebič problém, může být na Váš chytrý telefon odesláno oznámení.

Sledování energie

Spotřeba energie sušičky je ovlivněna výběrem cyklu a možnostmi, takže můžete pozorovat rozdíly v spotřebě energie mezi jednotlivými cykly.

Nastavení

Nastavení přezdívký produktu a smazání produktu.

POZNÁMKA

- Pokud změníte svůj bezdrátový router, poskytovatele internetových služeb nebo heslo, smažte registrovaný spotřebič z aplikace LG SmartThinQ a registrujte ho znovu.
- Aplikace podléhá změnám za účelem zlepšení jejích funkcí bez předchozího upozornění pro uživatele.
- Funkce se mohou lišit v závislosti na modelu.

Používání programu sušení

Dálkový start

K ovládání zařízení můžete používat svůj chytrý telefon. Můžete také sledovat průběh programu, takže víte, kolik času zbývá do konce programu.

Použití funkce Dálkový start:

- 1 Stiskněte tlačítko **Napájení**.
- 2 Vložte prádlo do bubny.
- 3 Chcete-li povolit funkci Vzdálený start, stiskněte a podržte tlačítko **Zvuk** na 3 sekundy.
- 4 Spusťte program z aplikace LG SmartThinQ na svém chytrém telefonu.

POZNÁMKA

- Jakmile je funkce Dálkový start aktivována, můžete spustit sušicí program z aplikace LG SmartThinQ ve vašem smartphonu. Pokud spotřebič nespustíte, bude čekat na spuštění programu, dokud spotřebič pomocí aplikace nevypnete nebo dokud nevypnete funkci Dálkový start.
- Pokud se dvířka otevřou, Dálkový start je deaktivován.

Vypnutí funkce Dálkový start:

Jakmile je povolen režim Vzdálený start, stiskněte a podržte tlačítko **Zvuk** na 3 sekundy.

Načíst program

Funkce Načíst (stáhnout) program tohoto spotřebiče vám umožňuje stáhnout nové a speciální programy, které nejsou zahrnuty v základních programech spotřebiče.

Spotřebiče, které byly úspěšně zaregistrovány, mohou stahovat řadu speciálních programů specifických pro dané zařízení.

Ve spotřebiči může být současně uložen pouze jeden program.

Jakmile je v pračce funkce Načíst (stáhnout) program dokončena, spotřebič uloží stažený program, dokud jej nezměníte na jiný stažený program.

Technické parametry modulu pro bezdrátovou síť LAN

Model	LCW-004
Frekvenční rozsah	2412 až 2472 MHz
Výstupní výkon (max.)	IEEE 802.11b:17.82 dBm IEEE 802.11g:17.72 dBm IEEE 802.11n:16.61 dBm

Verze softwaru bezdrátové funkce: V 1.0

S ohledem na uživatele by se toto zařízení mělo instalovat a provozovat tak, aby byla minimální vzdálenost mezi zařízením a tělem alespoň 20 cm.

Spotřeba energie v pohotovostním režimu	0,18 W
Spotřeba energie v pohotovostním režimu a s připojením na síť	2,0 W
Doba, po kterou funkce řízení spotřeby, anebo podobná funkce, přepne zařízení automaticky do pohotovostního režimu, anebo režimu vypnutí s podmínkou, že síť zůstane v pohotovostním režimu.	20 min.

Prohlášení o shodě



Společnost LG Electronics tímto prohlašuje, že tato sušička a její vybavení je ve shodě se směrnicí 2014/53/EU. Plný text prohlášení o shodě EU je k dispozici na následující internetové adrese:

<http://www.lg.com/global/support/cedoc/cedoc#>

LG Electronics European Shared Service
Centre B. V.

Krijgsman 1

1186 DM Amstelveen

Nizozemsko

Informační upozornění k softwaru s otevřeným zdrojovým kódem

Chcete-li získat zdrojový kód na základě licence GPL, LGPL, MPL a dalších licencí k softwaru s otevřeným zdrojovým kódem, který tento výrobek obsahuje, navštivte webový server <http://opensource.lge.com>.

Kromě zdrojového kódu si lze stáhnout všechny zmiňované licenční podmínky, vyloučení záruky a upozornění na autorská práva.

Společnost LG Electronics vám také poskytne otevřený zdrojový kód na disku CD-ROM za poplatek pokrývající náklady na distribuci (např. cenu média, poplatky za dopravu a manipulaci), a to na základě žádosti zaslané e-mailem na adresu opensource@lge.com. Tato nabídka platí po dobu tří let od posledního odeslání produktu. Tato nabídka platí pro každého, kdo obdrží tuto informaci.

Funkce Smart Diagnosis™ prostřednictvím chytrého telefonu

- Pro přístroje s logem  nebo 

Tuto funkci můžete použít v případě, že potřebujete přesnou diagnostiku od informačního střediska pro zákazníky společnosti LG Electronics při poruše zařízení.

Funkci Smart Diagnosis™ nelze aktivovat, dokud není zařízení připojeno k napájení. Pokud zařízení nelze zapnout, je nutné provést odstraňování závad bez použití funkce Smart Diagnosis™.

Používání funkce Smart Diagnosis™

Funkce Smart Diagnosis™ prostřednictvím informačního střediska pro zákazníky

Tuto funkci můžete použít v případě, že potřebujete přesnou diagnostiku od informačního střediska pro zákazníky společnosti LG Electronics při poruše nebo havárii zařízení. Tuto funkci používejte, pouze pokud se chcete obrátit na zástupce servisu, nikoli při běžném provozu.

- 1 Stisknutím tlačítka **Napájení** zapnete spotřebič. Nemačkejte žádná jiná tlačítka a nebo neotáčejte voličem programů.
- 2 Až k tomu budete vyzváni střediskem podpory, umístěte mikrofon telefonu do blízkosti ikony Smart Diagnosis™.

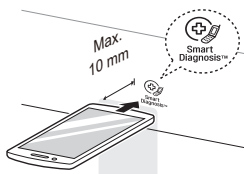

- 3 Po dobu 3 sekund stiskněte a podržte tlačítko **Více času** a současně podržte mikrofon telefonu u ikony a tlačítka **Napájení**.

- 4 Přidržíte telefon na místě až do dokončení přenosu tónu. Bude zobrazen zbývající čas pro přenos dat.
 - Pro dosažení nejlepších výsledků nehýbejte s telefonem, dokud je přenos tónů aktivní.
 - Pokud se pracovníkovi střediska podpory nepodařilo získat přesný záznam dat, můžete být požádáni o opakování postupu.
- 5 Po uplynutí odpočtu a utichnutí tónů se vraťte k hovoru s pracovníkem střediska podpory, který vám následně na základě přenesených informací pro analýzu bude mít možnost pomoci.

POZNÁMKA

- Funkce inteligentní diagnostiky Smart Diagnosis™ závisí na kvalitě místního hovoru.
- Kvalita komunikace bude vyšší a vy získáte kvalitnější služby, pokud použijete pevnou linku.
- Pokud nebude zajištěna dobrá kvalita přenosu dat inteligentní diagnostiky Smart Diagnosis™, například z důvodu nízké kvality hovoru, nedostane se vám těch nejlepších služeb inteligentní diagnostiky Smart Diagnosis™.

⚠ VAROVÁNÍ

- Při čištění přístroje vytáhněte síťovou zástrčku. Nevytažení zástrčky může mít za následek zasažení elektrickým proudem.

Čištění filtru cupaniny

Filtr cupaniny čistěte před každým cyklem sušení.

Čištění filtru cupaniny sníží dobu sušení a spotřebu energie. (*cupanina = textilní prach, vlákna, žmolky)

1 Otevřete dvířka

2 Vymějte první filtr cupaniny.

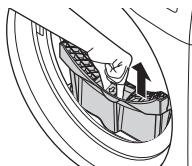

3 Vymějte druhý filtr cupaniny.

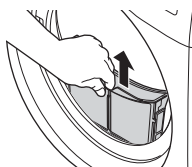

4 Otevřete oba filtry cupaniny a odstraňte veškerou cupaninu.

- Otevřete první filtr cupaniny.

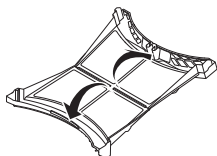

- Otevřete druhý filtr cupaniny.

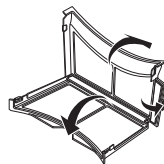

5 Spláchněte cupaninu pod teplou tekoucí vodou.

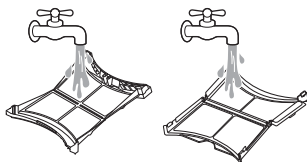

6 Nechte filtry cupaniny zcela vyschnout, zavěte je a znovu je vložte do zařízení.



POZNÁMKA

- Sítko zbavte vlhkosti. Pokud by se tak nestalo, filtr cupaniny by se mohl ucpat kvůli vrstvě vody a zařízení by nemohlo fungovat.
- Není-li filtr cupaniny v zařízení, provoz zařízení není možný.

Vyprázdnění nádržky na vodu

Kondenzovaná voda je sbírána do nádržky na vodu.

Po každém použití nádržku na vodu vyprázdňte. Pokud tak neučiníte, dojde ke zhoršení výkonu sušení.

Je-li nádržka na vodu plná, rozsvítí se ikona  a během chodu zařízení se ozývají akustické signály. Pokud k takové situaci dojde, je třeba nádržku na vodu vyprázdnit během následující hodiny.

- 1 Vyměte nádržku na vodu.

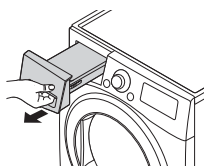

- 2 Nádržku na vodu vyprázdňte do dřezu.

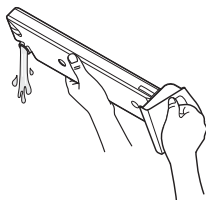

- 3 Vložte nádržku zpět do zařízení.

- 4 Stiskněte tlačítko **Start/Pauza**.

Čištění mřížky vstupu chladného vzduchu

Mřížku vstupu chladného vzduchu 3–4krát do roka vyluxujte. Tak zajistíte, že nedojde ke hromadění cupaniny nebo nečistot, které by mohly způsobit nedostatečné proudění vzduchu.

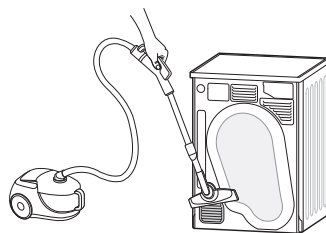

POZNÁMKA

- Ventilací mřížkou je vypouštěn teplý vzduch
- Aby ze zařízení spalující jiné palivo, jako je otevřený oheň, nemohlo dojít ke zpětnému proudění plynů do místnosti, je třeba zajistit odpovídající větrání.

Otírání snímače vlhkosti

Toto zařízení snímá během provozu úroveň vlhkosti prádla, což znamená, že musí být pravidelně čištěno, aby byl z povrchu snímače odstraňován nahromaděný vodní kámen.

Otfete snímače uvnitř bubny.

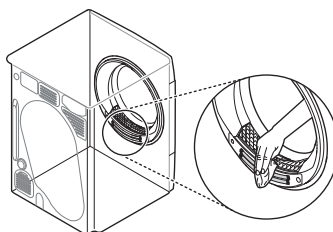

UPOZORNĚNÍ

- Snímač vlhkosti neotírejte brusnými materiály. Snímač vždy čistěte hrubou houbou.

Vaše zařízení je vybaveno systémem automatického monitorování chyb, který pomáhá rozpoznat a diagnostikovat problémy v počátečním stadiu. Pokud není provoz zařízení bezproblémový nebo pokud spotřebič vůbec nefunguje, zkontrolujte před žádostí servisního střediska o pomoc následující situace:

Diagnostika problémů

Příznaky	Možná příčina	Řešení
Zařízení se nezapne.	Napájecí kabel není správně zapojen.	<ul style="list-style-type: none"> Ujistěte se, že je zástrčka pevně připojena do uzemněné zásuvky odpovídající typovému štítku spotřebiče.
	Přerušená pojistka, vypnutý jistič v domovním rozvaděči nebo přerušená dodávka elektrické energie.	<ul style="list-style-type: none"> Zapněte jistič nebo vyměňte pojistku. Nezvyšujte proudovou hodnotu pojistky. Pokud představuje problém přetížení obvodu, nechte jej opravit odborným elektrikářem.
Zařízení nevydává teplo.	Přerušená pojistka, vypnutý jistič v domovním rozvaděči nebo přerušená dodávka elektrické energie.	<ul style="list-style-type: none"> Zapněte jistič nebo vyměňte pojistku. Nezvyšujte proudovou hodnotu pojistky. Pokud představuje problém přetížení obvodu, nechte jej opravit odborným elektrikářem.
Sušení oblečení trvá příliš dlouho.	Náplň není řádně roztríděna.	<ul style="list-style-type: none"> Rozdělte lehké a těžké kusy oblečení. Sušení větších a těžších kusů trvá déle. Lehké kusy oblečení smíchané s těžkými kusy mohou ošálit snímač, neboť schnou rychleji.
	Velká náplň těžkých tkanin.	<ul style="list-style-type: none"> Těžké tkaniny schnou pomaleji, neboť zadržují více vlhkosti. Abyste napomohli snížení doby sušení a její větší rovnoměrnosti u velkých a těžkých tkanin, rozdělte je do menších a stejnoměrných dávek.
	Ovládací prvky zařízení nejsou správně nastaveny.	<ul style="list-style-type: none"> Použijte nastavení ovládání vhodné pro typ sušené náplně. Aby bylo dosaženo řádného sušení, mohou některé typy náplně vyžadovat úpravu úrovně sušení.
	Je třeba vyčistit filtr cupaniny.	<ul style="list-style-type: none"> Před zahájením každého cyklu odstraňte cupaninu z filtru cupaniny. Po odstranění cupaniny podržte filtr proti světlu, abyste zjistili, zda není znečištěný nebo ucpaný. Protože některé typy náplně, jako jsou nové ručníky, vytváří velké množství cupaniny, může být během sušení nezbytné cyklus přerušit a vyčistit filtr.

Příznaky	Možná příčina	Řešení
Sušení oblečení trvá příliš dlouho.	Přerušená pojistka, vypnutí jistič v domovním rozvaděči nebo přerušená dodávka elektrické energie.	<ul style="list-style-type: none"> • Zapněte jistič nebo vyměňte pojistku. Nezvyšujte proudovou hodnotu pojistky. Pokud představuje problém přetížení obvodu, nechte jej opravit odborným elektrikářem.
	Zařízení je přetíženo	<ul style="list-style-type: none"> • Rozdělte extra velké várky na menší. Tak dosáhnete lepších výsledků sušení a vyšší účinnosti.
	Zařízení je nedostatečně zatíženo.	<ul style="list-style-type: none"> • Pokud sušíte velmi malou várku, přidejte několik kusů oblečení, aby sušení mohlo probíhat správně. Je-li várka velmi malá a používáte programy se senzorem sušení, elektronické ovládání nemůže řádně zjistit úroveň suchosti náplně a může dojít k příliš časnému vypnutí zařízení. Použijte programy časovaného sušení
Doba sušení není rovnoměrná.	Nerovnoměrné nastavení teploty, velikosti várky nebo vlhkosti oblečení.	<ul style="list-style-type: none"> • Doba sušení náplně závisí na typu použitého ohřevu (elektrického), velikosti náplně, typu tkaniny, vlhkosti oblečení a filtru cupaniny. Nevyvážená várka v zařízení může způsobit dokonce nedostatečné otáčení, takže oblečení bude vlhčí a sušení bude trvat déle.
Na oblečení zůstávají mastné nebo špinavé skvrny.	Nesprávné použití aviváže.	<ul style="list-style-type: none"> • Při praní prádla, který má být sušeno v zařízení, použijte správné množství aviváže podle doporučení výrobce aviváže.
	Současně bylo sušeno čisté a špinavé prádlo.	<ul style="list-style-type: none"> • Zařízení používejte výhradně k sušení čistých kusů oblečení. Nečistoty ze špinavého oblečení mohou být přeneseny na čisté oblečení ze stejné nebo pozdější várky.
	Před umístěním do zařízení nebylo oblečení řádně vyčištěno nebo opláchnuto.	<ul style="list-style-type: none"> • Skvrny na sušeném oděvu mohou být skvrny, které nebyly odstraněny v průběhu praní. Ujistěte se, že je oblečení řádně vyčištěno nebo opláchnuto podle pokynů k vaší pračce a pracímu prostředku. Některé obtížně odstranitelné skvrny mohou před praním vyžadovat předprku.

Příznaky	Možná příčina	Řešení
Oděvy jsou pomačkané.	Oblečení schlo příliš dlouho (přeschnulo).	<ul style="list-style-type: none"> • Přeschnutí várky prádla může mít za následek pomačkání. Zkuste kratší dobu sušení.
	Oblečení bylo po skončení cyklu příliš dlouho ponecháno v zařízení.	<ul style="list-style-type: none"> • Použijte možnost Nemačkový.
Oblečení se sráží.	Nebyly dodrženy pokyny pro péči o oděvy.	<ul style="list-style-type: none"> • Abyste předešli srážení svého oblečení, vždy se řiďte pokyny pro péči na štítku oděvu. Některé tkaniny se po vyprání přirozeně sráží. Jiné tkaniny lze prát, ale sráží se, pokud jsou sušeny v sušičce. Použijte nízkou nebo žádnou teplotu.
Na oblečení zůstává cupanina.	Filtr cupaniny nebyl řádně vyčištěn.	<ul style="list-style-type: none"> • Před zahájením každého cyklu odstraňte cupaninu z filtru cupaniny. Po odstranění cupaniny podržte filtr proti světlu, abyste zjistili, zda není znečištěný nebo ucpaný. Pokud vypadá znečištěný, postupujte podle následujících pokynů. Protože některé typy náplně vytváří velké množství cupaniny, může být během sušení nezbytné vyčistit filtr.
	Prádlo nebylo řádně roztríděno.	<ul style="list-style-type: none"> • Některé typy tkaniny vytváří cupaninu (např. plstnaté ručníky z bílé bavlny) a je třeba je sušit odděleně od oblečení, na kterých cupanina ulpívá (např. černé plátěné kalhoty).
	Zařízení je přetíženo	<ul style="list-style-type: none"> • Rozdělte extra velké várky určené k sušení na menší.
	V kapsách zůstaly ubrousky, kapesníky atd.	<ul style="list-style-type: none"> • Před sušením oblečení zkontrolujte obsah kapes.
Zvýšená statická elektřina v usušených oděvech.	Oblečení schlo příliš dlouho (přeschnulo).	<ul style="list-style-type: none"> • Přeschnutí várky prádla může způsobit nahromadění statické elektřiny. Upravte nastavení a použijte kratší dobu sušení, nebo použijte programy se senzorem sušení.
	Sušení syntetických, stále stlačených nebo syntetických směsí.	<ul style="list-style-type: none"> • Tyto tkaniny jsou přirozeně náchylnější k nahromadění statické elektřiny. Zkuste použít aviváž, nebo použijte kratší nastavení doby časovaného sušení.

Příznaky	Možná příčina	Řešení
Vytéká voda.	Hadice nádržky na vodu nebo hadice pro odtok nebyly správně připojeny.	<ul style="list-style-type: none"> • Připojte správně hadici nádržky na vodu nebo hadici pro odtok.
	Dvířka jsou zavřena a je v nich zachyceno prádlo nebo cizí látka.	<ul style="list-style-type: none"> • Před použitím přístroje zkontrolujte, zda ve dvířkách není zachyceno prádlo nebo cizí látka. Pokud voda trvale vytéká, obraťte se na informační středisko pro zákazníky společnosti LG Electronics.
Po použití programu se senzorem sušení jsou na oblečení vlhké skvrny.	Velmi velká nebo velmi malá várka. Jeden velký kus, jako je deka nebo přikrývka.	<ul style="list-style-type: none"> • Pokud jsou kusy oblečení příliš hustě sbaleny, nebo jsou v přístroji naopak příliš volné, snímač může nesprávně vyhodnotit úroveň vysušení várky. Pro velmi malé várky použijte program časovaného sušení. Velké a objemné položky, jako jsou deky nebo přikrývky, se mohou občas smotat do pevné koule tkaniny. Vnější vrstvy budou snímačem vyhodnoceny jako suché, přičemž vnitřek zůstane vlhký. Při sušení jednoho objemného kusu může pomoci, jestliže jednou nebo dvakrát pozastavíte cyklus a kus rozbalíte, abyste vystavili sušení vlhké části. Chcete-li po dokončení programu se senzorem sušení vysušit z velmi velké várky několik zbývajících vlhkých kusů nebo několik vlhkých míst na velkém kusu, vyprázdněte filtr cupaniny, poté sušení dokončete pomocí programu časovaného sušení.
Váš domácí spotřebič a smartphone není připojen k síti Wi-Fi.	Nesprávné heslo k síti Wi-Fi, ke které se pokoušíte připojit.	<ul style="list-style-type: none"> • Najděte síť Wi-Fi připojenou k vašemu smartphonu a odeberte ji. Poté zaregistrujte své zařízení v aplikaci LG SmartThinQ.
	Mobilní data vašeho smartphonu jsou zapnuta.	<ul style="list-style-type: none"> • Vypněte ve svém smartphonu Mobilní data a zaregistrujte přístroj pomocí sítě Wi-Fi.
	Název bezdrátové sítě (SSID) je nesprávně nastaven.	<ul style="list-style-type: none"> • Název bezdrátové sítě (SSID) musí být kombinace anglických písmen a čísel (nepoužívejte speciální znaky).
	Frekvence routeru není 2,4 GHz.	<ul style="list-style-type: none"> • Je podporována pouze frekvence routeru 2,4 GHz. Nastavte bezdrátový router na 2,4 GHz a připojte přístroj k bezdrátovému routeru. Zkontrolujte frekvenci routeru, ověřte ji u svého poskytovatele internetových služeb nebo u výrobce routeru.
Přístroj a bezdrátový router jsou od sebe příliš daleko.	<ul style="list-style-type: none"> • Pokud jsou přístroj a bezdrátový router od sebe příliš daleko, signál může být slabý a připojení nemusí být správně nastaveno. Přemístěte router tak, aby byl blíže k přístroji. 	

Kódy chyb

Příznaky	Možná příčina	Řešení
dE	Během chodu zařízení byla otevřena dvířka nebo bylo zařízení provozováno, aniž by byla dvířka řádně zavřena.	<ul style="list-style-type: none"> • Zcela zavřete dvířka. • Pokud hlášení dE nezhasne, obraťte se na servisní středisko.
dE4	Detekce dveřního spínače nefunguje správně.	<ul style="list-style-type: none"> • Vytáhněte elektrickou zástrčku a obraťte se na servisní středisko.
tE1	Došlo k závadě senzoru teploty.	<ul style="list-style-type: none"> • Vytáhněte elektrickou zástrčku a obraťte se na servisní středisko.
tE2		
tE4		
F1	Teplota uvnitř zařízení náhle stoupla.	<ul style="list-style-type: none"> • Vytáhněte elektrickou zástrčku a obraťte se na servisní středisko.
LE1	Motor se náhle zastavil.	<ul style="list-style-type: none"> • Zkontrolujte, zda množství prádla nepřesáhlo maximální množství. • Vytáhněte elektrickou zástrčku a obraťte se na servisní středisko.
LE2	Kompresor se náhle zastavil.	<ul style="list-style-type: none"> • Vytáhněte elektrickou zástrčku a obraťte se na servisní středisko.
AE		
OE	Došlo k závadě vypouštěcího motoru čerpadla.	<ul style="list-style-type: none"> • Vytáhněte elektrickou zástrčku a obraťte se na servisní středisko.
	Okolní teplota pro instalaci je nižší než nula.	<ul style="list-style-type: none"> • Doporučená okolní teplota pro instalaci je 5 - 35 °C.

TATO OMEZENÁ ZÁRUKA SE NEVZTAHUJE NA NÁSLEDUJÍCÍ:

- Výjezdy servisních techniků za účelem dodání, vyzvednutí nebo instalace zařízení, pokyny pro zákazníky týkající se používání výrobku, oprava nebo výměna pojistek nebo oprava kabelového zapojení nebo instalatérské práce, případně náprava neautorizovaných oprav/instalace.
- Nefunkčnost výrobku během výpadků a přerušení elektrického napájení nebo při nedostatečné dostupnosti elektrotechnických služeb.
- Poškození způsobené netěsným nebo poškozeným vodovodním potrubím, zamrznutím vodovodního potrubí, omezeným průtokem odpadního potrubí, nedostatečným nebo přerušovaným přívodem vody nebo nedostatečným přívodem vzduchu.
- Poškození vyplývající z používání výrobku v korozivním prostředí nebo navzdory pokynům uvedeným v příručce uživatele výrobku.
- Poškození výrobku způsobené nehodami, hmyzem a škůdci, bleskem, větrem, ohněm, záplavami nebo vyšší mocí.
- Poškození nebo poruchy způsobené prováděním neoprávněných úprav či změn, pokud je výrobek používán pro jiné než určené účely nebo v případě jakéhokoliv vytékání vody, pokud nebylo zařízení správně nainstalováno.
- Poškození nebo porucha způsobená použitím nesprávného elektrického proudu, napětí nebo instalačních kódů, komerčním nebo průmyslovým používáním nebo používáním příslušenství, součástí či spotřebních čistících prostředků neschválených společností LG.
- Poškození způsobené během přepravy a manipulace, včetně škrábanců, rýh, odření a/nebo jiných poškození povrchu výrobku, pokud takové poškození nevyplývá z vad materiálu nebo nesprávného dílenského zpracování.
- Poškození nebo chybějící součásti u vystaveného, rozbaleného, zlevněného nebo repasovaného výrobku.
- Výrobky s odstraněnými, pozměněnými nebo nečitelnými originálními sériovými čísly. Pro zajištění platnosti záruky je vyžadováno číslo modelu, sériové číslo a originální maloobchodní prodejní doklad.
- Zvýšení provozních nákladů a dodatečné provozní výdaje.
- Opravy v případě, že je váš výrobek používán jiným než normálním a obvyklým způsobem v domácnosti nebo navzdory pokynům uvedeným v příručce uživatele výrobku.
- Náklady spojené s odvozem vašeho výrobku z vaší domácnosti za účelem oprav.
- Odvoz a opětovná instalace výrobku, pokud je nainstalován na nepřístupném místě nebo není nainstalován v souladu s vydanými pokyny pro instalaci, včetně příručky uživatele a příručky pro instalaci společnosti LG.
- Poškození vyplývající z nesprávného používání, zneužití, nesprávné instalace, oprav nebo údržby. Nesprávná oprava se týká i případu použití neschválených nebo nevhodných dílů dle rozhodnutí společnosti LG.
- Hluk nebo vibrace, které jsou považovány za normální, např. zvuk odtékající vody, zvuk otáčení nebo výstražné akustické signály.

Filtr je ucpaný. - Žádné vyhřívání, dlouhá doba sušení		Vyčistěte filtr cupaniny.
Nesprávně připojený napájecí kabel nebo porucha elektrické zásuvky. - Žádná energie - Nehřeje		Znovu připojte napájecí kabel, vyměňte pojistku nebo zapněte jistič. Pokud je závada v elektrické zásuvce, může být třeba elektrikář.

Nařízení (EU) č. 392/2012 v přenesené pravomoci o uvádění spotřeby energie na energetických štítcích výrobků	
Název nebo ochranná známka dodavatele	LG Electronics
Dodavatelova identifikační značka modelu	RC80EU2AV4D
Jmenovitá kapacita v kg bavlněného prádla pro standardních program pro bavlnu při plném zatížení	8 kg
Typ sušičky	Kondenzační bubnová sušička pro domácnost
Třída energetické účinnosti	A+++
Spotřeba energie „X“ kWh za rok na základě 160 standardních sušících cyklů ve standardním programu pro bavlnu s celou a poloviční náplní a spotřeba v režimech s nízkou spotřebou energie. Skutečná spotřeba energie na cyklus bude záviset na tom, jak je spotřebič používán.	176 kWh/rok
Automatická bubnová sušička	Ano
Udělený „Eko štítek EU“ podle nařízení (ES) č. 66/2010	Ne
Spotřeba energie standardního programu pro bavlnu při plném zatížení (E_{dry})	1,47 kWh
Spotřeba energie standardního programu pro bavlnu při částečném zatížení ($E_{dry1/2}$)	0,80 kWh
Spotřeba energie ve vypnutém stavu pro standardní program pro bavlnu při plném zatížení (P_o)	0,18 W
Spotřeba energie v režimu ponechání v zapnutém stavu pro standardní program pro bavlnu při částečném zatížení (P_i)	0,18 W
Trvání režimu ponechání v zapnutém stavu (T_i)	10 min
Program „Bavlna □ + (Skřín) + (Energie)“ použitý při plné a částečné zátěži představuje standardní program sušení, na který odkazují informace uvedené na štítku a v informačním listu ve smyslu, že je tento program vhodný k sušení běžného vlhkého bavlněného prádla a že jde o nejúčinnější program pro bavlnu.	
Vážená doba trvání programu (T_b) pro „standardní program pro bavlnu při plném a částečném zatížení“	150 min
Trvání programu pro „standardní program pro bavlnu při plném zatížení“ (T_{dry})	196 min
Trvání programu pro „standardní program pro bavlnu při částečném zatížení“ ($T_{dry1/2}$)	115 min
Třída účinnosti kondenzace „X“ na stupnici od G (nejmenší účinnost) do A (nejvyšší účinnost).	A
Průměrná účinnost kondenzace C_{dry} standardního programu pro bavlnu při plném zatížení	91 %
Průměrná účinnost kondenzace $C_{dry1/2}$ standardního programu pro bavlnu při částečném zatížení	91 %
Vážená účinnost kondenzace (C_b) pro „standardní program pro bavlnu při plném a částečném zatížení“	91 %
Hladina akustického výkonu	64 dB(A)
Volné stojící	

Poznámky

Poznámky

Poznámky

Poznámky

NÁVOD NA POUŽÍVANIE

SUŠIČKA



Pred inštaláciou si pozorne prečítajte tieto pokyny. Inštalácia tak bude jednoduchšia a bude zaručené, že produkt je nainštalovaný správne a bezpečne. Uschovajte si tieto pokyny v blízkosti produktu na budúce použitie.

RC80EU2AV4D

OBSAH

Tento návod na používanie môže obsahovať obrazový materiál a obsah, ktoré sa líšia od modelu, ktorý ste si zakúpili.

Tento návod podlieha revízií vykonanej výrobcom.

BEZPEČNOSTNÉ POKYNY	3
DÔLEŽITÉ BEZPEČNOSTNÉ POKYNY.....	3
Zneškodnenie starého spotrebiča	9
INŠTALÁCIA	10
Technické údaje.....	10
Príslušenstvo (Voliteľné).....	10
Požiadavky na miesto inštalácie.....	11
Pokyny na inštaláciu pri stohovaní (Voliteľné).....	12
Obrátenie otvárania dveriek	15
PREVÁDZKA	17
Používanie spotrebiča	17
Triedenie bielizne.....	18
Ovládací panel.....	19
Tabuľka programov.....	20
Voliteľný program.....	22
Sušenie na sušáku (Sušenie na sušiaci) (Voliteľné).....	24
INTELIGENTNÉ FUNKCIE	25
Používanie aplikácie LG SmartThinQ.....	25
Používanie funkcie Smart Diagnosis™	29
ÚDRŽBA	30
Čistenie filtra na zachytávanie textilného prachu	30
Vyprázdnenie nádoby na vodu	31
Čistenie mriežky prívodu chladného vzduchu	31
Utieranie snímača vlhkosti.....	31
RIEŠENIE PROBLÉMOV	32
Diagnostikovanie problémov	32
Kódy chýb.....	36
ZÁRUKA	37
PREVÁDKOVÉ ÚDAJE	38

Cieľom týchto bezpečnostných pravidiel je predchádzať nepredvídaným rizikám a škodám spôsobeným nebezpečným alebo nesprávnym používaním produktu.

Tieto pravidlá sú rozdelené do skupín „VAROVANIA“ a „UPOZORNENIA“, ktoré sú podrobnejšie vysvetlené nižšie.

 Tento symbol označuje situácie a činnosti, ktoré môžu predstavovať riziko. Text označený týmto symbolom si dôkladne prečítajte a postupujte podľa pokynov, aby ste týmto rizikám predišli.

 **VAROVANIE**

označuje situácie, v ktorých môže mať nedodržanie pokynov za následok závažné zranenie alebo smrť.

 **UPOZORNENIE**

označuje situácie, v ktorých môže nedodržanie pokynov spôsobiť menej závažné zranenie alebo poškodenie produktu.

DÔLEŽITÉ BEZPEČNOSTNÉ POKYNY

 **VAROVANIE**

Aby ste pri používaní tohto výrobku znížili riziko výbuchu, vzniku požiaru, usmrtenia, zásahu elektrickým prúdom, poranenia alebo obarenia osôb, dodržiavajte základné bezpečnostné opatrenia vrátane opatrení, ktoré sa uvádzajú nižšie:

Deti v domácnosti

Tento spotrebič nie je určený na používanie osobami (vrátane detí) so zníženými fyzickými, zmyslovými alebo duševnými schopnosťami, či s nedostatkom skúseností a znalostí, pokiaľ nie sú pod dozorom alebo ich osoba zodpovedná za ich bezpečnosť nepoučila o používaní spotrebiča. Deti musia byť pod dozorom, aby sa so spotrebičom nehrali.

Použitie v Európe:

Toto zariadenie smú deti vo veku aspoň 8 rokov a osoby so zníženými fyzickými, zmyslovými alebo duševnými schopnosťami či s nedostatkom skúseností a znalostí používať pod dozorom alebo po poučení o bezpečnom používaní spotrebiča a za predpokladu, že prípadným rizikám porozumeli. Deťom nedovoľte hrať sa so spotrebičom. Deti nesmú bez dozoru spotrebič čistiť ani vykonávať jeho používateľskú údržbu.

Deti mladšie ako 3 roky musia byť v dostatočnej vzdialenosti od spotrebiča, ak nie sú pod neustálym dozorom.

Inštalácia

- Správnu inštaláciu, uzemnenie a nastavenie tohto spotrebiča musia vykonať kvalifikovaní servisní pracovníci v súlade s návodom na inštaláciu.
- Nikdy sa nesnažte používať spotrebič, ak je poškodený, nefunguje správne, je čiastočne rozobratý, alebo niektoré jeho časti chýbajú alebo sú porušené vrátane poškodeného kábla alebo zástrčky.
- Tento spotrebič by mali prepravovať aspoň dve osoby, ktoré ho budú bezpečne držať.
- Spotrebič neinštalujte na vlhkom a prašnom mieste. Spotrebič neinštalujte ani neskladujte vonku, ani na miestach podliehajúcim vplyvom počasia ako je priame slnečné svetlo, vietor, dážď alebo teploty pod bodom mrazu.
- Upevnite odtokovú hadicu, aby sa neuvolnila.
- Ak je napájací kábel alebo zástrčka poškodená alebo otvory v zásuvke sú uvoľnené, kábel nepoužívajte a kontaktujte autorizované servisné stredisko.
- Nepoužívajte na zapojenie tohto spotrebiča rozbočovacie zásuvky, predlžovací napájací kábel ani adaptér.
- Predmety, ako je penová guma (latexová pena), sprchovacie čiapky, nepremokavé textílie, výrobky vystužené gumou a odevy alebo vankúše vyplnené penovou gumou, sa v tomto spotrebiči nesmú sušiť.

- Spotrebič sa nesmie nainštalovať za uzamykateľnými dverami, posuvnými dverami alebo dverami so závesmi, ktoré sa nachádzajú oproti dvierkam spotrebiča, aby nebránili úplnému otvoreniu dvierok spotrebiča.
- Tento spotrebič sa musí uzemniť. V prípade poruchy alebo poškodenia sa uzemnením zníži riziko úrazu elektrickým prúdom zabezpečením odvodu elektrického prúdu dráhou s najnižším odporom.
- Spotrebič je vybavený napájacím káblom s ochranným vodičom a uzemňovacou zástrčkou. Zástrčka musí byť zapojená do zodpovedajúcej elektrickej zásuvky, ktorá je správne nainštalovaná a uzemnená v súlade so všetkými miestnymi predpismi a nariadeniami.
- Nesprávne pripojenie ochranného vodiča môže mať za následok riziko zásahu elektrickým prúdom. Ak máte pochybnosti o správnom uzemnení spotrebiča, poraďte sa s kvalifikovaným elektrikárom alebo servisným pracovníkom.
- Sieťovú zástrčku dodanú so spotrebičom nijako neupravujte. Ak sa nedá zapojiť do zásuvky, zavolajte kvalifikovaného elektrikára, ktorý nainštaluje správnu zásuvku.
- Spotrebič nesmie byť napájaný pomocou externého spínacieho zariadenia ako je časovač, ani nesmie byť pripojený k obvodu, ktorý sa počas používania pravidelne zapína a vypína.

Prevádzka

- Nepokúšajte sa oddeľovať žiadne panely ani rozoberať spotrebič. Na ovládanie spotrebiča pomocou ovládacieho panela nepoužívajte ostré predmety.
- Nevykonávajte opravu ani výmenu žiadneho dielu spotrebiča. Pokiaľ sa v návode na použitie výslovne neodporúča inak, všetky opravy a servis musia vykonávať kvalifikovaní servisní pracovníci. Používajte iba výrobcom schválené náhradné diely.
- V okolí spotrebiča a pod spotrebičom sa nesmú nachádzať horľavé materiály, ako napríklad vlákna tkanín, papier, handry, chemikálie a podobne.
- Do spotrebiča nekladajte zvieratá, napríklad domácich miláčikov.

- Dvierka spotrebiča nenechávajte otvorené. Deti by sa mohli vešať na dvierka alebo vliezť dovnútra spotrebiča a zraniť sa alebo poškodiť spotrebič.
- Do spotrebiča nikdy nesiahajte, keď je spustený. Počkejte, kým sa bubon úplne zastaví.
- Položky, ktoré boli čistené, prané, namočené alebo sú znečistené horľavými alebo výbušnými látkami (napríklad vosk, olej, farba, benzín, odmasťovacie prostriedky, prostriedky na suché čistenie, petrolej, rastlinný olej, kuchynský olej atď.), nekladajte do spotrebiča, neperte ani nesušte v spotrebiči. Nesprávne používanie môže spôsobiť požiar alebo výbuch.
- V prípade povodne odpojte napájací kábel a obráťte sa na zákaznicke informačné centrum spoločnosti LG Electronics.
- Keď sú dvierka spotrebiča otvorené, netlačte na ne nadmernou silou.
- Použite novú hadicu alebo súpravu hadíc dodané so spotrebičom. Opätovné použitie starých hadíc môže spôsobiť únik vody a následné majetkové škody.
- Nedotýkajte sa dvierok v priebehu programu s vysokou teplotou.
- V blízkosti spotrebiča nepoužívajte horľavé plyny ani zápalné látky (benzén, benzín, riedidlo, naftu, alkohol atď.).
- Ak odtoková alebo prírodná hadica v zime zamrzne, používajte ich až po rozmrazení.
- Všetky pracie prostriedky, aviváže a bielidlá uschovajte mimo dosahu detí.
- Elektrickej zástrčky a ovládačov spotrebiča sa nedotýkajte mokrými rukami.
- Napájací kábel nadmerne neohýbajte, ani naň nekladte ťažké predmety.

Údržba

- Po úplnom odstránení všetkej vlhkosti a prachu elektrickú zástrčku bezpečne zapojte do zásuvky.
- Pred čistením spotrebiča je potrebné, aby ste ho odpojili od napájania. Nastavením ovládacích prvkov do polohy VYP. alebo pohotovostného režimu sa spotrebič neodpojí od napájania.
- Počas čistenia spotrebiča nestriekajte vodu na jeho vnútorný ani vonkajší povrch.
- Pri odpájaní spotrebiča od zásuvky nikdy neťahajte za napájací kábel. Zástrčku vždy pevne uchopte a vyťahujte ju priamo z elektrickej zásuvky.

Technická bezpečnosť pri používaní sušičky



VAROVANIE - Vyhnite sa požiaru **Riziko požiaru a horľavé materiály**

- Dbajte na to, aby neboli vetracie otvory v kryte alebo vo vstavanej konštrukcii spotrebiča zakryté prekážkami. V opačnom prípade môže dôjsť k vzniku požiaru.
- Tento spotrebič obsahuje R290, chladivo, ktoré je šetrné k životnému prostrediu, ale je horľavé. Dbajte na to, aby nedošlo k poškodeniu chladiaceho okruhu a nepribližujte sa s otvoreným ohňom a zdrojmi vznietenia k spotrebiču.
- V spotrebiči nesušte odevy, ktoré neboli vyprané.
- Aviváž alebo podobné výrobky sa musia používať v súlade s pokynmi uvedenými na obale aviváže.
- Z vreciek vyberte všetky predmety, napríklad zapalovače a zápalky.
- Spotrebič nikdy nezastavujte pred skončením sušiaceho cyklu, jedine ak všetky položky rýchlo vyberiete a rozprestriete, aby sa teplo rozptýlilo.
- Spotrebič nepoužívajte na odevy, ktoré boli vyčistené priemyselnými chemikáliami.
- Položky znečistené látkami, ako je kuchynský olej, rastlinný olej, acetón, alkohol, benzín, petrolej, odstraňovače škvŕn, terpentín, vosky a odstraňovače vosku, sa pred sušením v spotrebiči musia vyprať v horúcej vode so zvýšenou dávkou pracieho prostriedku.

- Destilovanú vodu nepite. V opačnom prípade to môže mať za následok ochorenie prenášané potravou.
- Poškodený napájací kábel musí vymeniť výrobca, servisný technik výrobcu alebo podobne kvalifikovaná osoba, aby sa predišlo možnému nebezpečenstvu.
- Zachytávač textilného prachu sa musí často čistiť.
- V okolí spotrebiča nesmie dochádzať k hromadeniu textilného prachu.
- Nestriekajte detergenty na chemické čistenie priamo na spotrebič ani spotrebič nepoužívajte na sušenie odevov, ktoré obsahujú zvyšky detergentu na chemické čistenie.
- Nesušte odevy znečistené látkami obsahujúcimi olej. Látky obsahujúce olej (vrátane jedlých olejov), ktorými sú odevy znečistené, nemožno úplne odstrániť ani po vypraní vo vode.
- Spotrebič nesmie byť napájaný pomocou externého spínacieho zariadenia ako je časovač, ani nesmie byť pripojený k obvodu, ktorý sa počas používania pravidelne zapína a vypína.
- Po dokončení sušenia alebo počas vypnutia napájania počas procesu sušenia odevy zo spotrebiča okamžite vyberte. Ponechanie sušených odevov v spotrebiči bez dozoru môže spôsobiť požiar. Odevy vybraté zo spotrebiča po sušení môžu spôsobiť požiar. Odevy vyberte okamžite po sušení a potom odevy zaveste alebo rozložte, aby vychladli.

Likvidácia

- Starý spotrebič pred jeho likvidáciou odpojte od elektrickej siete. Odrežte kábel čo najbližšie k spotrebiču, aby sa zabránilo jeho ďalšiemu použitiu.
- Zlikvidujte všetok obalový materiál (ako plastové vrecia a polystyrén) mimo dosahu detí. Obalový materiál môže spôsobiť udusenie.
- Pred likvidáciou alebo vyhodnením spotrebiča odmontujte dverka, aby vnútri neuviazli deti alebo malé zvieratá.

Zneškodnenie starého spotrebiča



- Tento symbol prečiarknutého odpadkového koša na kolieskach znamená, že odpad z elektrických a elektronických zariadení (WEEE) musí byť zneškodnený samostatne od komunálneho odpadu.
- Staré elektrické produkty môžu obsahovať nebezpečné latky, preto správne zneškodnenie vášho starého spotrebiča pomôže zabrániť potenciálnym negatívnym dopadom na prostredie a ľudské zdravie. Váš starý spotrebič môže obsahovať diely, ktoré možno opätovne použiť na opravu iných produktov, a iné cenné materiály, ktoré možno recyklovať s cieľom chrániť obmedzené zdroje.
- Svoj spotrebič môžete zaniest' do predajne, kde ste produkt zakúpili, alebo sa môžete obrátiť na oddelenie odpadov miestnej samosprávy a požiadať o informácie o najbližšom zbernom mieste odpadu z elektrických a elektronických zariadení (WEEE). Najnovšie informácie platné pre vašu krajinu nájdete na stránke www.lg.com/global/recycling

Táto sušička obsahuje chladivo R290: 0,145 kg Hermeticky utesnené.

Technické údaje

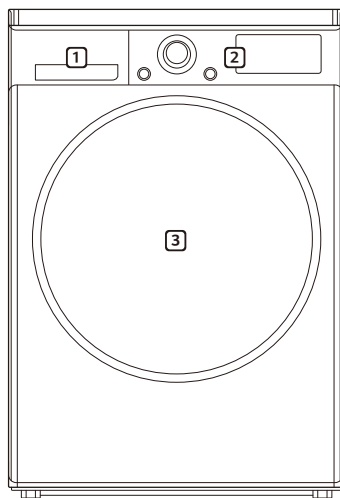

- 1** Nádoba na vodu
- 2** Ovládací panel
- 3** Dvierka

Model	RC80EU2AV4D
Napájanie	220 - 240 V~, 50 Hz
Rozmery	600 mm (Š) X 690 mm (H) X 850 mm (V)
Hmotnosť výrobu	56 kg
Povolená teplota	5 - 35 °C
Max. kapacita	8 kg

- Vzhľad a technické údaje sa môžu bez predchádzajúceho upozornenia zmeniť z dôvodu zvýšenia kvality spotrebiča.

Príslušenstvo (Voliteľné)

V prípade záujmu o zakúpenie sa obráťte na zákaznícke informačné centrum spoločnosti LG Electronics, alebo navštívte webovú stránku LG <http://www.LG.com>



Hadica na vypúšťanie kondenzovanej vody a držiak hadice

Model : **DH1N**

(Predávané samostatne)

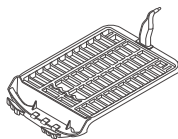

Polica na sušenie

Model : **DR1N**

(Predávané samostatne)

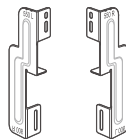

Stohovacia súprava

Model : **DT1W**

(Predávané samostatne)

Požiadavky na miesto inštalácie

Miesto

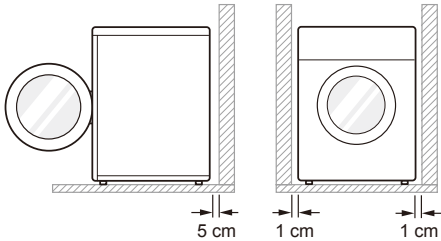

Rovný povrch : Povolený sklon pod celým spotrebičom smie byť najviac 1°.

Sieťová zásuvka : Maximálna vzdialenosť od ľubovoľnej strany spotrebiča musí byť 1,5 metra.

- Nepreťažujte zásuvku zapojením viac ako jedného spotrebiča.

Dodatkový odstup : Od steny, 5 cm zozadu / 1 cm sprava a zľava

- Nikdy neodkladajte ani neuchovávajte prostriedky na bielizeň navrchu spotrebiča. Tieto produkty môžu poškodiť povrch alebo ovládacie prvky.

⚠ VAROVANIE

- Tento spotrebič obsahuje R290, chladivo, ktoré je šetrné k životnému prostrediu, ale je horľavé. Dbajte na to, aby nedošlo k poškodeniu chladiaceho okruhu a nepribližujte sa s otvoreným ohňom a zdrojmi vznietenia k spotrebiču.

POZNÁMKA

- Aby sa dosiahol lepší výkon, udržujte zadnú časť spotrebiča mimo dosahu steny.
- Neinštalujte spotrebič na miesto, kde hrozí riziko výskytu mrazu alebo prachu.
- Spotrebič by nemusel riadne fungovať alebo by sa mohol poškodiť v dôsledku zamrznutia kondenzovanej vody v čerpadle alebo odtokovej hadici.
- Spotrebič neinštalujte do blízkosti spotrebiča s vysokou teplotou ako chladnička, rúra alebo sporák atď. Mohlo by to ovplyvniť dĺžku trvania programu, spôsobiť zníženie výkonu a mať nepriaznivý vplyv na riadne fungovanie kompresora. Spotrebič dosahuje najlepší výkon pri izbovej teplote 23 °C.

Umiestnenie

- Spotrebič nainštalujte na rovnú a tvrdú podlahu.
- Prúdeniu vzduchu okolo spotrebiča nesmú brániť koberce, predložky atď.
- Nikdy sa nepokúšajte napraviť nerovnosti podlahy podkladaním kúskov dreva, lepenky alebo podobných materiálov pod spotrebič.
- Spotrebič neinštalujte do miestností, v ktorých môže teplota klesnúť pod bod mrazu. Zamrznuté hadice môžu z dôvodu vysokého tlaku prasknúť. Spoľahlivosť elektronickej ovládacej jednotky môže byť pri teplotách pod bodom mrazu znížená.
- Ak je spotrebič dodaný v zime a teploty sú pod bodom mrazu, pred uvedením do prevádzky ho umiestnite na niekoľko hodín na miesto s izbovou teplotou.
- Spotrebič nainštalujte na také miesto, aby k nej mal technik v prípade poruchy jednoduchý prístup.
- Pri inštalácii spotrebiča nastavte všetky štyri nožičky pomocou kľúča tak, aby ste zaistili jeho stabilitu a medzi hornou časťou spotrebiča a spodnou stranou pracovnej plochy zostala vzdialenosť približne 20 mm.

Požiadavky na vetranie

⚠ VAROVANIE

- Dbajte na to, aby neboli vetracie otvory v kryte alebo vo vstavanej konštrukcii spotrebiča zakryté prekážkami. V opačnom prípade môže dôjsť k vzniku požiaru.
- Výklenok alebo pod pultom
 - Zabezpečte prietok vzduchu 3,17 m³/min cez prístroj
- Skrinka
 - Dvere skrinky musia mať 2 otvory (so žalúziami), pričom každý musí mať minimálnu plochu 387 cm² a musia sa nachádzať 8 cm od spodnej a hornej časti dverí.

⚠ VAROVANIE

- Spotrebič neinštalujte na miesto v blízkosti zdroja tepla. Zadná strana spotrebiča musí mať dostatočné vetranie. Ak nebudete rešpektovať tieto pokyny, môže dôjsť k problémom.
- Spotrebič by sa nemal inštalovať vedľa chladiaceho spotrebiča.
- Spotrebič nie je určený na používanie na mori ani v mobilných zariadeniach, napríklad v karavanoch, lietadlách a podobne.

Zapojenie do elektrickej siete

- Nepoužívajte predživovací kábel ani rozdvojk.
- Po použití spotrebič vždy odpojte od elektrickej siete.
- Spotrebič zapojte do uzemnenej sieťovej zásuvky, ktorá spĺňa požiadavky platných predpisov o elektrickom zapojení.
- Spotrebič musí byť umiestnený tak, aby bol zabezpečený voľný prístup k zástrčke.

Pokyny na inštaláciu pri stohovaní (Voliteľné)

Vaša sušička sa môže umiestniť na práčku značky LG a bezpečne pripevniť pomocou stohovacej súpravy.

Stohovacia súprava

Na stohovanie tejto sušičky je potrebná stohovacia súprava značky LG.

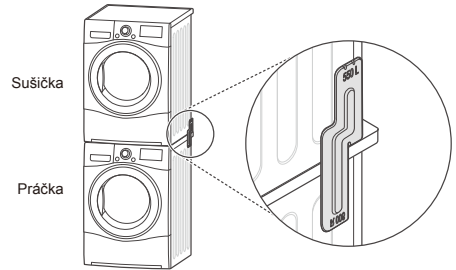

Táto sušička sa môže stohovať iba na práčku značky LG. Nepokúšajte sa túto sušičku stohovať na žiadnu inú práčku, pretože by mohlo dôjsť k poškodeniu, zraneniu alebo škode na majetku.

Tvar a smer montáže	Veľkosť hornej dosky práčky	
	550 mm	600 mm

Postup inštalácie

- 1 Umiestnite sušičku LG na práčku LG.
- 2 Odstráňte dve skrutky zo spodnej časti zadného krytu na každej strane, ako je to znázornené nižšie.

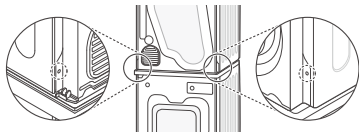

- 3 Zarovnajte otvory stohovacej súpravy a otvory zadného krytu.

- 3-1) 600 mm

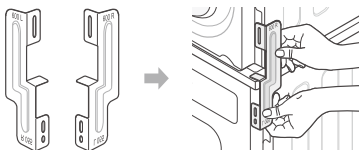

- 3-2) 550 mm

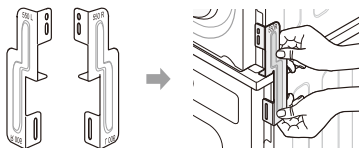

- 4 Upevnite dve skrutky, ktoré boli predtým odstránené zo sušičky, do stohovacej súpravy.
- 5 Pomocou štyroch skrutiek z balíčka s príslušenstvom (16 mm) zmontujte zadný kryt práčky a stohovaciu súpravu.
- 6 Na opačnej strane postupujte rovnako.

VAROVANIE

- Nesprávna inštalácia môže mať za následok vážne nehody.
- Vzhľadom na hmotnosť spotrebiča a výšku inštalácie je postup stohovania príliš riskantný pre jednu osobu. Tento postup by mali vykonávať najmenej dvaja kvalifikovaní servisní pracovníci.
- Tento spotrebič nie je vhodný na to, aby sa nainštaloval ako vstavaný spotrebič. Neinštalujte ho ako vstavaný spotrebič.
- Spotrebič nepoužívajte, pokiaľ nie je riadne stohovaný.

Vypúšťanie kondenzovanej vody (Voliteľné)

Za normálnych okolností sa kondenzovaná voda čerpá do nádoby na vodu, kde sa zhromažďuje, kým sa zásobník ručne nevyprázdni. Voda sa môže vypúšťať aj priamo do kanalizačného potrubia, najmä keď je sušička stohovaná na práčke. Pomocou pripájajúcej súpravy pre hadicu na vypúšťanie vody do kanalizačného potrubia jednoducho zmeňte trasu vody a presmerujte ju do kanalizačného zariadenia, ako je to znázornené nižšie:

- 1 Od pripojovacej súpravy odpojte kryt spätného toku (1) a hadicu na zásobovanie vodou (2).

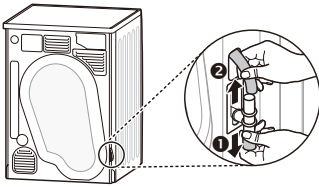

- 2 K hornej časti pripojovacej súpravy pripojte kryt spätného toku (1) a na opačný koniec súpravy pripojte odtokovú hadicu (3).

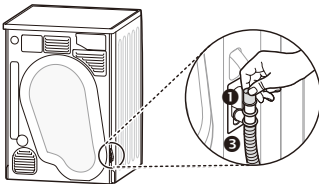

! UPOZORNENIE

- Ak je hadica nainštalovaná tak, že je ohnutá alebo pricviknutá, nemusí odtok vody fungovať správne.

Vodorovné vyrovnanie spotrebiča

Vyrovnaním spotrebiča sa zabráni zbytočným vibráciám a huku. Umiestnite spotrebič na pevnú, rovnú podlahu.

V prípade, že spotrebič nie je správne vyrovnaný, upravte podľa potreby nastavenie predných vyrovnávacích nožičiek.

Ich otáčaním v smere pohybu hodinových ručičiek sa sušička zdvíha a pri otáčaní proti smeru pohybu hodinových ručičiek sušička klesá. Nastavenie nožičiek upravte tak, aby sa spotrebič nekýval ani spredu dozadu, ani zo strany na stranu a z rohu do rohu.

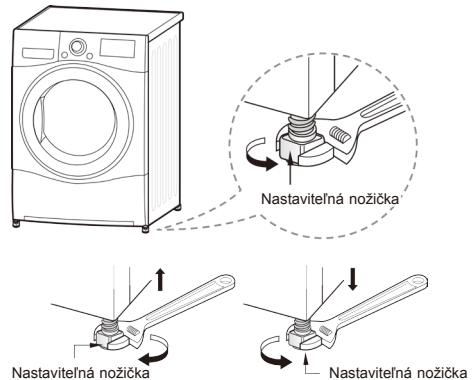

Diagonálna kontrola

- Keď zatlačíte na okraje hornej dosky v diagonálnom smere, spotrebič sa nesmie vôbec kolísať smerom nahor a nadol (skontrolujte oba smery). Ak sa spotrebič kolíše, keď zatlačíte na hornú dosku v diagonálnom smere, znovu upravte nastavenie nožičiek.

Obrátenie otvárania dveriek

Ak je to potrebné, môžete zmeniť stanú, na ktorú sa dverka otvárajú.

VAROVANIE

- Nemeňte smer otvárania dveriek spotrebiča pokiaľ je spotrebič umiestnený na práčke.
- Predtým, než odstránite skrutky zo závesu dveriek, požiadajte inú osobu nech dverka podrží. Dverka by mohli kvôli svojej váhe spadnúť na podlahu.
- Z bezpečnostných dôvodov je potrebné, aby obrátenie otvárania dveriek vykonávali najmenej dve osoby.

POZNÁMKA

- Umiestnenie a poloha skrutiek sa mení v závislosti od polohy dveriek. Uistite sa, že skrutky sú na správnych pozíciách ešte pred tým, než ich utiahnete.

- 1 Otvorte dverka a odstráňte 2 skrutky zo závesu dveriek. Po odstránení skrutiek dverka opatrne položte prednú stranu na podlahu.

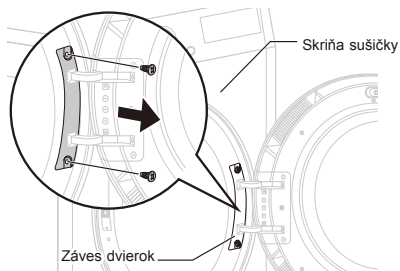

VAROVANIE

- Najprv odstráňte spodnú skrutku. Dverka by mohli kvôli svojej váhe spadnúť na podlahu a poškodiť sa.

- 2 Odstráňte 8 skrutiek zo zostavy závesu dveriek.

- 6 skrutiek je vpredu, 2 skrutky sú naboku.

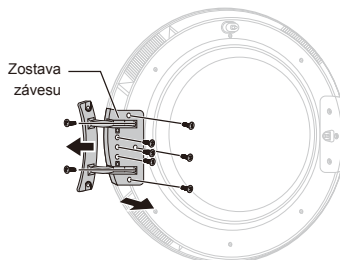

- 3 Odskrutkujte 3 skrutky zo zostavy západky dverí, ktorá je upevnená medzi dverkami a zostavou závesov, a potom vyberte skrutku, ktorá je upevnená na háku dverí.

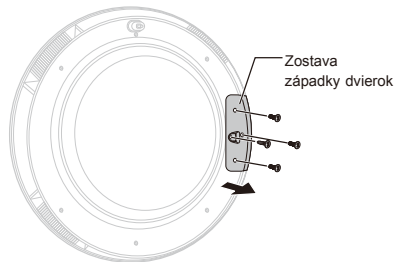

- 4 Vymeňte umiestnenie zostavy závesu a západky dverí a potom skrutky dotiahnite v opačnom poradí.

- Uťahnite skrutky v správnej polohe podľa krokov 2 až 4.

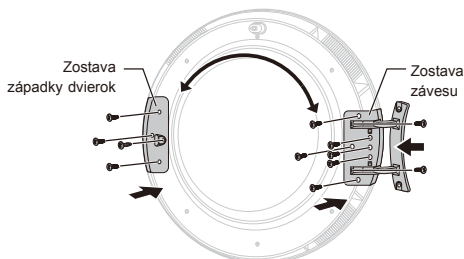

- 5** Odstráňte uchytenie dverí z rámu spotrebiča odstránením 2 skrutiek a potom ich namontujte na opačnú stranu.

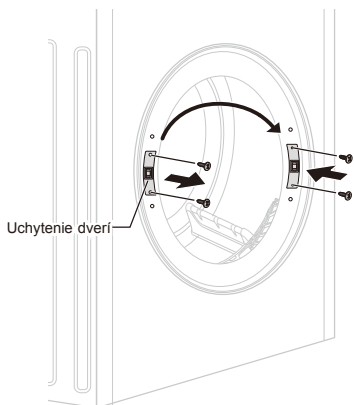

- 7** Nainštalujte dvere pomocou skrutiek vybraných v kroku 1 a skontrolujte, či sa dvere správne zatvárajú.

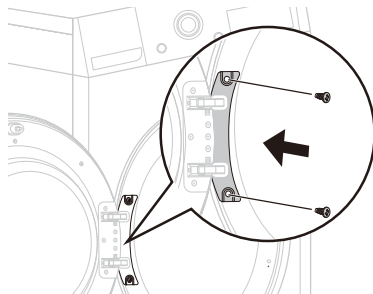

- 6** Odstráňte 2 ozdobné skrutky z rámu spotrebiča a potom ich namontujte na opačnú stranu.

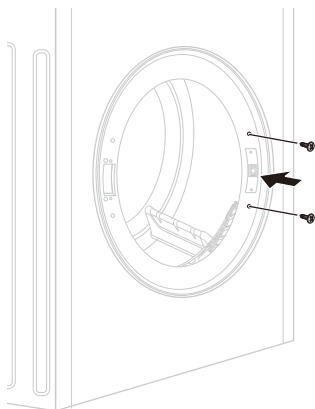

Používanie spotrebiča

Pred prvým cyklom nastavte spotrebič na päťminútové sušenie, aby sa zahrial bubon. Na začiatku používania prístroja nechajte niekoľkokrát medzi dávkami otvorené dvierka, aby sa rozptýlili prípadné pachy zvnútra spotrebiča.

- 1 Nádoba na vodu a filter na zachytávanie textilného prachu musia byť čisté.
 - Filter na zachytávanie textilného prachu sa nachádza vo vnútri rámu dvierok. Pred každým cyklom sušenia sa filter musí vyčistiť.
 - Otvorte dvierka a presvedčte sa, či je filter na zachytávanie textilného prachu čistý. Ak nie je čistý, vyčistite ho.

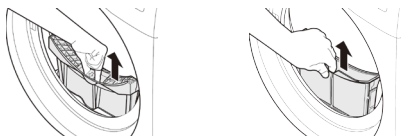

- Aby sa dosiahli optimálne výsledky sušenia, skontrolujte aj to, či netreba vyprázdniť nádobu na vodu.

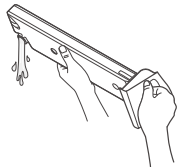

VAROVANIE

- Destilovanú vodu nepite.

POZNÁMKA

- V niektorých prípadoch sa môže v okienku s LED podsvietením zobrazit'  (symbol Vyliať vodu) a činnosť spotrebiča sa môže zastaviť, pretože nádoba na vodu je plná.

- 2 Bielizeň po roztriedení vložte do bubna.
 - Odevy sa musia roztriediť podľa typu tkaniny a úrovne suchosti. Pred vložením odevov do bubna sa musia všetky šnúry a pásky odevov dobre zatiahnuť a zviazať. Bielizeň zatlačte dozadu, aby bola mimo dosahu tesnenia dvierok. V opačnom prípade môže dôjsť k poškodeniu odevov a tesnenia dvierok. Zatvorte dvierka.

UPOZORNENIE

- Dávajte pozor, aby sa bielizeň nezachytila medzi dvierkami a gumovým tesnením.

- 3 Zapnite napájanie.
 - Stlačte tlačidlo **Napájanie**.



- 4 Vyberte požadovaný program sušenia.
 - Program sa môže vybrať tak, že sa otáča gombíkom voľiča programov, až kým sa neoznačí požadovaný program.
 - Ak stlačíte tlačidlo **Štart/Pauza** bez toho, aby ste vybrali program, spotrebič začne pracovať v programe Bavlna. Podrobné informácie nájdete v tabuľke programov.



- 5 Stlačte tlačidlo **Štart/Pauza**.
 - Keď stlačíte tlačidlo **Štart/Pauza**, spotrebič spustí na 10 sekúnd vetranie vo vnútri bubna, aby sa pripravil na sušenie.



- 6 Po ukončení cyklu otvorte dvierka a bielizeň vyberte.

- 7 Spotrebič vypnite.
 - Stlačte tlačidlo **Napájanie**.

UPOZORNENIE

- Buďte opatrní! Bubon vo vnútri môže byť ešte stále horúci.
- Spotrebič sa nesmie používať na iné účely, než na aké je určený.

POZNÁMKA

- Záverečná časť cyklu bubnovej sušičky prebieha bez ohrevu (cyklus ochladzovania), aby sa zaistilo, že bielizeň sa vyberie pri teplote, pri ktorej sa nemôže poškodiť.
- Vysoká atmosférická teplota a malý priestor môžu predĺžiť čas sušenia, rovnako ako zvýšiť spotrebu energie.

Triedenie bielizne

Odevy majú svoje vlastné štítky s údajmi o ošetrovaní tkanín práním, takže sa odporúča, aby ste sa pri sušení riadili týmito štítkami.

Okrem toho sa bielizeň musí roztriediť podľa veľkosti a typu tkaniny.

Aby sa dosiahol čo najlepší výkon sušenia a čo najúčinnejšie využitie energie, spotrebič neprepíňajte.

Vlnené odevy

- Vlnené odevy sušte pomocou programu Vlna. Najprv si pozrite symboly na štítkoch s údajmi o ošetrovaní tkanín. Vlna sa nemusí počas cyklu celkom vysušiť, takže sušenie neopakujte. Vlnené odevy natiahnite do pôvodného tvaru a sušte ich vo vodorovnej polohe.

Tkané a pletené textilie

- Niektoré tkané a pletené materiály sa môžu v závislosti od kvality zraziť.

Bielizeň bez žehlenia a Syntetika

- Spotrebič nepreťažujte. Bielizeň, ktorú netreba žehliť vyberte hneď, ako sa sušička zastaví, aby ste predišli pokrčeniu.

Detское oblečenie a nočná bielizeň













- Vždy si pozrite štítky s údajmi o ošetrovaní tkanín.

Guma a plast

- Nesušte žiadne veci, ktoré sú vyrobené z gumeného alebo plastu, napríklad:
 - zástery, podbradníky, návleky na stoličky
 - záclony a obrusy
 - kúpeľňové rohožky

Sklolaminát

- V spotrebiči nesušte veci zo sklolaminátu. Odevy sušené pri neskorších cykloch by mohli následne zachytiť sklenené čiastočky, ktoré by ostali v spotrebiči.

Ikona	Opis
	Sušiť
	Sušiť v bubnovej sušičke
	Nekrčlivé textilie/ odolné proti pokrčeniu
	Jemné/chúlostivé
	Nesušiť v bubnovej sušičke
	Nesušiť
	Sušiť pri vysokej teplote
	Sušiť pri strednej teplote
	Sušiť pri nízkej teplote
	Bez ohrevu/vzduchu
	Sušiť na šnúre/na vešiaku
	Nechať odkvapkať
	Sušiť vo vodorovnej polohe
	Sušiť v tieni

Ovládací panel

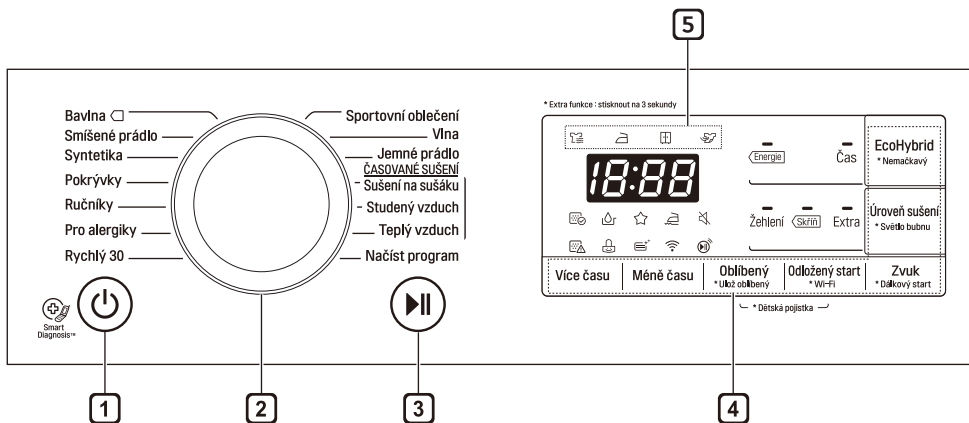

1 Tlačidlo Napájanie

- Stlačením tlačidla **Napájanie** sa zapne a vypne napájanie.
- Stlačením tlačidla **Napájanie** sa zruší funkcia Časové oneskorenie.

2 Volič programov

- Programy sú k dispozícii podľa typu bielizne.
- Pri zvolenom programe sa rozsvieti indikátor.

3 Tlačidlo Štart/Pauza

- Pomocou tlačidla **Štart/Pauza** môžete cyklus sušenia spustiť alebo pozastaviť.
- Keď bolo stlačené tlačidlo **Pauza**, napájanie sa automaticky vypne po 14 minútach.

4 Tlačidlá doplnkových programov

- Pomocou týchto tlačidiel vyberte požadované možnosti pre vybraný program.
- Na použitie funkcie diaľkového zapnutia, pozri časť INTELIGENTNÉ FUNKCIE.

5 Indikátor priebehu sušenia

- V závislosti na priebehu cyklu sušenia sa rozsvieti iná ikona indikátora.
 - ☀️ : Táto ikona sa rozsvieti, keď je spotrebič v procese sušenia.
 - ☁️ : Táto ikona sa rozsvieti, keď je spotrebič v procese sušenia s funkciou žehlenia.

– ☀️ : Táto ikona sa rozsvieti, keď je spotrebič v procese sušenia s funkciou skladania.

– ☁️ : Táto ikona sa rozsvieti, keď je spotrebič v procese chladenia.

Displej

- 🧼 : Táto ikona označuje, že filter na zachytávanie textilného prachu by sa mal vyčistiť alebo je zanesený.
 - Upozornenie na čistenie: Keď stlačíte tlačidlo Napájanie, zobrazí sa táto ikona.
- 🚰 : Táto ikona označuje, že je potrebné vyprázdniť nádobu na vodu alebo že je táto nádoba plná.
 - Upozornenie na vyprázdnenie: Po stlačení tlačidla Napájanie sa zobrazí táto ikona.
 - Upozornenie na plnú nádobu na vodu: Táto ikona sa zobrazí a zároveň zaznie bzučiak, zatiaľ čo spotrebič bude v prevádzke.
- 🗑️ : Táto ikona označuje vloženie filtra na zachytávanie vlákien. Ak nebude filter na zachytávanie vlákien vložený, spotrebič nebude fungovať a zobrazí sa táto ikona.
- 🧺 : Táto ikona označuje stav automatického čistenia kondenzátora. Ikona sa zobrazí počas rozstrekovania vody do kondenzátora.

Tabuľka programov

Program sušenia

Programy senzoru sušeni (Snímanie sušenia)				
Program	Typ bielizne	Podrobná informácia	Úroveň sušenia	Kapacita
				8 kg
Bavlna (Bavlna)	Uteráky, župany a posteľná bielizeň	Pre hrubé a prešívane tkaniny	Extra (Zvláštne sušenie)	8 kg
	Osušky, utierky, spodná bielizeň a bavlnené ponožky	Pre tkaniny, ktoré sa nemusia žehliť	Skříň (Do skrine)	8 kg
	Posteľná bielizeň, obrusy, uteráky, trička, polokošeľe a pracovné odevy	Pre tkaniny, ktoré sa musia žehliť	Žehlení (Žehlenie)	8 kg
Smiešané prádlo (Zmiešaná bielizeň)	Posteľná bielizeň, obrusy, tepláky, vetrovky a deky	Pre hrubé a prešívane tkaniny, ktoré sa nemusia žehliť	Extra (Zvláštne sušenie)	4 kg
	Košeľe a blúzky	Pre tkaniny, ktoré sa nemusia žehliť	Skříň (Do skrine)	
	Nohavice, šaty, sukne a blúzky	Pre tkaniny, ktoré sa musia žehliť	Žehlení (Žehlenie)	
Syntetika (Syntetika)	Košeľe, trička, nohavice, spodná bielizeň a ponožky	Pre polyamid, akryl a polyester, ktoré sa nemusia žehliť	Skříň (Do skrine)	3,5 kg
	Košeľe, trička, spodná bielizeň, vetrovky a ponožky	Pre polyamid, akryl a polyester, ktoré sa musia žehliť	Žehlení (Žehlenie)	
Pokrývky (Prikrývky)	Paplóny, vankúše, posteľná bielizeň	Pre objemné veci	-	2,5 kg
Ručníky (Uteráky)	Uteráky, obliečky na vankúše	Pre bavlnené tkaniny, ktoré sa nemusia žehliť	-	4,5 kg
Pro alergiky (Pre alergikov)	Bavlna, spodná bielizeň, posteľná bielizeň a detské oblečenie	Pomáha odstraňovať alergény ako sú napríklad roztoče	-	4,5 kg
Rychlý 30 (Rýchly 30)	Lahké a menšie položky do 3 ks.	Na malé množstvo bielizne z polyamidových, akrylových a polyesterových vlákien	-	1 kg

Programy senzoru sušenia (Snímanie sušenia)				
Program	Typ bielizne	Podrobná informácia	Úroveň sušenia	Kapacita
				8 kg
Sportovní oblečení (Športové oblečenie)	Futbalové dresy a cvičebné úbory	Pre polyesterový materiál	-	2 kg
Vlna (Vlna)	Vlna	Pre vlnené tkaniny	-	1 kg
Jemné prádlo (Jemná bielizeň)	Hodváb, jemné tkaniny a dámska spodná bielizeň	Pre tkaniny, ktoré sú citlivé na teplo, ako napríklad syntetické materiály	-	1,5 kg
Programy časovaného sušenia (Časovaného sušenia)				
Program	Typ bielizne	Podrobná informácia	Úroveň sušenia	Kapacita
				8 kg
Sušenie na sušáku (Sušenie na sušáku)	Hodváb, vlna, jemná dámska spodná bielizeň	Obnoví odevy bez sušenia v bubne	-	-
Studený vzduch (Chladný vzduch)	Všetky tkaniny, ktoré potrebujú obnovenie	Sušenie v bubne bez ohreву	-	-
Teplý vzduch (Teplý vzduch)	Osušky, župany, utierky a akrylové prešívané tkaniny	Malé veci a vlhké oblečenie, Veci na každodenné používanie alebo nosenie vhodné na sušenie teplom	-	-

UPOZORNENIE

- Ak je hmotnosť dávky menšia ako 1 kg, použite v programoch Časované sušenie program **Teplý vzduch (Teplý vzduch)**. Vlnené veci sa musia sušiť pomocou programu **Vlna (Vlna)** a tkaniny citlivé na teplo vrátane hodváb, spodnej bielizne a dámskej spodnej bielizne sa musia sušiť pomocou programu **Jemné prádlo (Jemná bielizeň)**. Pri výbere požadovaného programu dodržujte odporúčanú dávku bielizne. V opačnom prípade sa odevy môžu poškodiť.

POZNÁMKA

- Testované v súlade s normou EN 61121 a smernicou 932/2012
- Pre test v súlade s normou EN61121 a smernicou 932/2012 nastavte program na hodnotu Bavlna, Suché do skrine, Energy (plná a polovičná dávka).
- Štandardný program Bavlna: Bavlna + Skříň + Energie Možnosť (predvolená hodnota) (Ide o najefektívnejší program z hľadiska podmienok testovania navrhnutých normami EN61121 a 932/2012)
- Výrobok je vhodný na sušenie bavlnenej bielizne a z pohľadu spotreby elektrickej energie ide o najefektívnejší program na sušenie mokrej bavlnenej bielizne.
- Výsledky testov závisia od teploty miestnosti, typu a veľkosti dávky, tvrdosti vody a teploty vody na vstupe.
- Ak je spotrebič nainštalovaný pod iným spotrebičom, môže dôjsť k zníženiu výkonu.
- Ak sa bielizeň neodstredí pri praní pri vysokej rýchlosti, zvýši sa spotreba energie a predĺži sa čas sušenia.

Voliteľný program

Odložený start (Odložený štart)

Možnosť Odložený štart sa môže použiť na odloženie času ukončenia cyklu sušenia. Maximálny čas oneskorenia je 19 hodín. Minimálny čas oneskorenia sú 3 hodiny.

- 1 Zapnite spotrebič.
- 2 Vyberte program.
- 3 Stlačte tlačidlo **Odložený start**
- 4 Nastavte dobu odloženia stlačením tlačidla **Více času, Méně času**.
- 5 Stlačte tlačidlo **Štart/Pauza**.

Nemačkový (Ochrana proti pokrčeniu)

Možnosť Ochrana proti pokrčeniu zabráni výskytu pokrčenia, ktoré sa vytvorí v prípade, že sa bielizeň nevyberie hneď na konci cyklu sušenia. Pri výbere možnosti **Nemačkový** sa spotrebič opakovane spúšťa a pozastavuje, pričom vám poskytuje dve hodiny na vyloženie bielizne. Ak sa počas cyklu Ochrana proti pokrčeniu otvoria dverka, voľba sa zruší.

Oblíbený (Oblíbený) ☆

Pomocou možnosti Oblíbené môžete uložiť prispôbený program sušenia na ďalšie použitie.

- 1 Zapnite spotrebič.
- 2 Vyberte program.
- 3 Vyberte možnosť alebo ďalší program. (Nemačkový, EcoHybrid atď.)
- 4 Stlačte a na 3 sekundy podržte tlačidlo **Oblíbený**.

Možnosť Oblíbené sa uloží na budúce použitie. Ak chcete uložený program znova použiť, vyberte možnosť **Oblíbený** a stlačte tlačidlo **Štart/Pauza**.

Světlo bubnu (Osvetlenie bubna)

Počas chodu spotrebiča je možné vidieť vnútro bubna po výbere funkcie Světlo bubnu.

- Stlačte a podržte tlačidlo **Úroveň sušení** na 3 sekundy, aby ste aktivovali funkciu Osvetlenie bubna.
- Svetlo svieti: Dvierka sú otvorené.
- Svetlo nesvieti: Dvere sú zatvorené. Svetlo zhasne automaticky.

Úroveň sušení (Úroveň sušenia)

Toto tlačidlo slúži na výber úrovne sušenia v programe sušenia.

- 1 Zapnite spotrebič.
- 2 Vyberte program.
- 3 Zvoľte úroveň sušenia opakovaným stlačením tlačidla **Úroveň sušení** (Úroveň sušenia).

EcoHybrid (EcoHybrid)

Tento doplnkový program poskytuje možnosť úspory energie alebo času.

- Energie: Možnosť úspory energie.
- Čas: Možnosť šetrenia časom.

Dětská pojistka (Detská poistka)

Prostřednictvím této možnosti můžete vypnout ovládací prvky. Vďaka tejto funkcii zabránite tomu, aby mohli deti zmeniť cyklus alebo ovládať spotrebič.

Uzamknutie ovládacieho panela

- 1 Naraz stlačte a podržte tlačidlá **Oblíbený** a **Odložený start** na tri sekundy.
- 2 Zaznie pípnutie a na displeji sa zobrazí symbol CL.
Keď je nastavená možnosť **Dětská pojistka**, všetky tlačidlá sú zablokované okrem tlačidla **Napájanie**.

POZNÁMKA

- Vypnutím napájania alebo dokončením všetkých cyklov sa detská poistka nezruší. Detskú poistku musíte vypnúť, aby boli aktívne všetky ostatné funkcie.

Odomknutie ovládacieho panela

Naraz stlačte a podržte tlačidlá **Oblíbený** a **Odložený start** na tri sekundy.

- Zaznie pípnutie a na displeji sa znova zobrazí zostávajúci čas aktuálneho programu.

Zvuk (Bzučiak)

Táto možnosť vám umožňuje vypnúť a zapnúť zvuk upozornenia.

Více času (Viac času) / Méně času (Menej času)

Pomocou týchto tlačidiel a programov Manuálne sušenie môžete ručne predĺžiť alebo skrátiť čas schnutia.

Stlačte tlačidlo **Více času**, aby ste predĺžili zvolený čas programu o päť minút.

Stlačte tlačidlo **Méně času**, aby ste skrátili zvolený čas programu o päť minút.

Sušení na sušáku (Sušenie na sušiaku) (Voliteľné)

Polica na sušenie je určená na používanie pri bielizni, ktorá sa musí sušiť vo vodorovnej polohe bez sušenia v bubne, vrátane svetrov a jemných tkanín.

Ak chcete používať funkciu Sušenie na sušiaku, je potrebné si zakúpiť samostatne Držiak na sušenie. Držiak na sušenie (názov modelu: DR1N) si môžete zakúpiť pomocou zákazníckeho informačného centra LG Electronics alebo na našej webovej stránke <http://www.LG.com>

- 1 Otvorte dvierka.
- 2 Zasuňte háčik do stredu bubna.

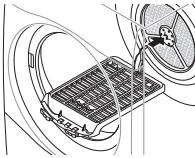

- 3 Položte policu sušičky na konštrukciu nad filtrom na zachytávanie textilného prachu a dokončte montáž tak, že ju zatlačíte.

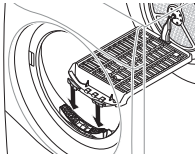

- 4 Na policu poukladajte mokré veci. Okolo vecí ponechajte priestor, aby vzduch mohol cirkulovať.
 - Polica sa nepohybuje, bubon sa však bude otáčať.

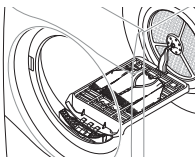



- 5 Zatvorte dvierka.
- 6 Zapnite napájanie a vyberte možnosť **Sušení na sušáku**.
- 7 Stlačte tlačidlo **Štart/Pauza**.

POZNÁMKA

- Skontrolujte filter na zachytávanie textilného prachu a odstráňte prípadné nazbierané textilné vlákna z vysušených vecí na polici.
- Tlačidlá **Více času / Méně času** je možné použiť na presné nastavenie času schnutia.

Používanie aplikácie LG SmartThinQ

Pred použitím LG SmartThinQ skontrolujte tieto veci

- Pre spotrebiče s logom  alebo 
- 1 Skontrolujte vzdialenosť medzi spotrebičom a bezdrôtovým smerovačom (sieť Wi-Fi).
 - Ak je vzdialenosť medzi spotrebičom a bezdrôtovým smerovačom príliš veľká, sila signálu je slabá. V tomto prípade môže registrácia trvať dlho alebo inštalácia zlyhá.
 - 2 Vypnite **Mobilné dáta** na svojom smartfóne.
 - Pre iPhone dáta vypnete cez **Nastavenia** → **Mobilné** → **Mobilné dáta**.

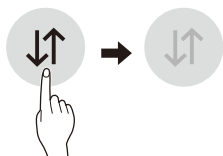

- 3 Pripojte váš smartfón k bezdrôtovému smerovaču.

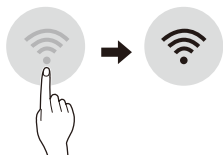

POZNÁMKA

- Pre overenie pripojenia k sieti Wi-Fi skontrolujte, či na ovládacom paneli svieti ikonka **Wi-Fi** .
- Prístroj podporuje iba 2,4 GHz siete Wi-Fi. Ak chcete skontrolovať sieťovú frekvenciu, obráťte sa na poskytovateľa internetových služieb alebo na príručku k bezdrôtovému smerovaču.
- LG SmartThinQ nenesie zodpovednosť za akékoľvek problémy s pripojením k sieti alebo za akékoľvek závary, poruchy alebo chyby spôsobené pripojením k sieti.
- Ak má zariadenie problémy s pripojením k sieti WiFi, možno je príliš ďaleko od routera. Ak chcete zosilniť signál siete WiFi, kúpte si predlžovač dosahu WiFi signálu.
- Spojenie so sieťou WiFi sa nemusí nadviazať alebo môže byť prerušované kvôli sieťovému okoliu v domácnosti.
- Pripojenie k sieti môže byť chybné kvôli poskytovateľovi internetových služieb.
- Spomaľovať službu bezdrôtovej siete môže aj prostredie bezdrôtových sietí v okolí.
- Spotrebič nemožno registrovať kvôli problémom s bezdrôtovým prenosom signálu. Odpojte spotrebič, aspoň minútu počkajte a skúste znova.
- Ak je aktivovaný firewall na bezdrôtovom smerovači, vypnite ho alebo do neho pridajte výnimku.
- Názov bezdrôtovej siete (SSID) by mal byť kombináciou anglických písmen a čísiel. (Nepoužívajte špeciálne znaky)
- Používateľské rozhranie smartfónu (UI) sa môže líšiť v závislosti od mobilného operačného systému (OS) a výrobcu.
- Ak je bezpečnostný protokol smerovača nastavený na **WEP**, nastavenie siete sa vám nemusí podať. Zmeňte bezpečnostný protokol na iný (odporúčame **WPA2**) a znovu zaregistrujte produkt.

Inštalácia aplikácie LG SmartThinQ

V obchode Google Play alebo Apple App v smartfóne si vyhľadajte aplikáciu LG SmartThinQ. Aplikáciu si prevezmite a nainštalujte podľa pokynov.

Funkcia Wi-fi

- Pre spotrebiče s logom  alebo 

So zariadením komunikujte pomocou smartfónu, použitím príslušných funkcií.

Program sušičky (Spustenie na diaľku, Načítať program)

Nastavte alebo stiahnite preferovaný program. Budete ho môcť spustiť aj na diaľku.

Smart Diagnosis™

Táto funkcia poskytuje užitočné informácie na diagnostikovanie a riešenie problémov so sušičkou na základe informácií o jej používaní.

Odosielanie upozornení

Máte možnosť dostávať na váš smartfón notifikácie o ukončení programu alebo o problémoch so spotrebičom.

Sledovanie spotreby energie

Energetickú spotrebu sušičky ovplyvňuje program a zvolené možnosti, takže spotreba pri jednotlivých programoch sa môže líšiť.

Nastavenia

Nastavte si prezývku produktu a vymažte produkt.

POZNÁMKA

- Ak zmeníte svoj bezdrôtový smerovač, poskytovateľa internetových služieb alebo heslo, odstráňte zaregistrovaný spotrebič z aplikácie LG SmartThinQ a zaregistrujte ho znovu.
- Aplikácia môže byť kvôli vylepšeniu spotrebiča menená aj bez oznámenia používateľovi.
- Vlastnosti spotrebiča sa môžu u rôznych modelov líšiť.

Používanie programu sušičky

Dávkový start (Spustenie na diaľku)

Spotrebič môžete pomocou smartfónu ovládať na diaľku. Zároveň môžete skontrolovať priebeh programu, aby ste vedeli, koľko zostáva do jeho skončenia.

Použitie funkcie Spustenie na diaľku:

- 1 Stlačte tlačidlo **Napájanie**.
- 2 Vložte bielizeň do bubna.
- 3 Stlačte a podržte tlačidlo **Zvuk** na 3 sekundy a aktivujete tým funkciu Spustenie na diaľku.
- 4 Na smartfóne otvorte aplikáciu LG SmartThinQ a spustíte program.

POZNÁMKA

- Ak ste aktivovali funkciu Spustenie na diaľku, prací cyklus môžete spustiť z aplikácie LG SmartThinQ na svojom smartfóne. Ak sa prací cyklus nespustí, spotrebič bude čakať na spustenie pracieho cyklu, až kým ho cez aplikáciu na diaľku nevypnete, alebo kým nevypnete funkciu Spustenie na diaľku.
- Funkcia Spustenie na diaľku sa po otvorení dverí vypne.

Deaktivácia funkcie Spustenie na diaľku:

Keď je zapnutá funkcia Spustenie na diaľku, stlačte a podržte tlačidlo **Zvuk** na 3 sekundy.

Načíst program (Načítať program)

Môžete stiahnuť nové a špeciálne cykly, ktoré nie sú zahrnuté v základnej ponuke cyklov špecifických pre daný spotrebič.

Na spotrebiče, ktoré sú úspešne zaregistrované, môžete stiahnuť rôzne špeciálne cykly špecifické pre daný spotrebič.

V spotrebiči nemôže byť uložený viac ako jeden cyklus naraz.

Po skončení sťahovania cyklu do spotrebiča, je tento uložený až kým sa nestiahne nový cyklus.

Špecifikácia bezdrôtového modulu LAN

Model	LCW-004
Rozsah frekvencie	2412 až 2472 MHz
Výstupný výkon (maximálny)	IEEE 802.11b:17.82 dBm IEEE 802.11g:17.72 dBm IEEE 802.11n:16.61 dBm

Funkcia wireless S/W verzia: V 1.0

Poznámka pre používateľa: toto zariadenie by sa malo montovať a využívať v minimálnej vzdialenosti 20 cm medzi zariadením a telom.

Pohotovostný režim /	0,18 W
Spotreba energie v úspornom režime	2,0 W
Doba, počas ktorej funkcia riadenia spotreby, alebo podobná funkcia, prepne zariadenie automaticky do pohotovostného režimu, alebo režimu vypnutie s podmienkou, že sieť zostane v pohotovostnom režime.	20 min.

Vyhlasenie o typovom schválení pre oblasť EÚ



Týmto LG Electronics prehlasuje, že rádiové zariadenie typu Sušička je v súlade so smernicou 2014/53 / EU. Úplné znenie prehlásenia o zhode pre EU je k dispozícii na tejto internetovej adrese:

<http://www.lg.com/global/support/cedoc/cedoc#>

LG Electronics European Shared Service Centre
B.V.

Krijgsman 1

1186 DM Amstelveen

The Netherlands

Informácie o softvéri typu Open Source

Ak chcete získať zdrojový kód, ktorý sa poskytuje na základe licencie GPL, LGPL, MPL a ďalších licencií typu Open Source (s otvoreným zdrojovým kódom) a ktorý je obsiahnutý v tomto produkte, navštívte webovú lokalitu <http://opensource.lge.com>.

Okrem zdrojového kódu si taktiež môžete prevziať všetky uvedené licenčné podmienky, upozornenia týkajúce sa zrieknutia záruky a autorských práv.

Spoločnosť LG Electronics vám tiež poskytne kód otvoreného zdroja na disku CD-ROM za poplatok, ktorý bude pokrývať náklady na takúto distribúciu (ako sú náklady na médiá, doručenie a manipuláciu), a to na základe e-mailovej žiadosti odoslanej na opensource@lge.com. Táto ponuka platí tri roky od posledného odoslania tohto produktu. Táto ponuka platí pre každého, komu bola táto informácia doručená.

Funkcia Smart Diagnosis™ pomocou smartfónu

- Pre spotrebiče s logom  alebo 

Túto funkciu môžete použiť v prípade, ak potrebujete presnú diagnostiku informačného centra spoločnosti LG Electronics v prípade poruchy alebo zlyhania spotrebiča.

Funkciu Smart Diagnosis™ nie je možné zapnúť pokiaľ spotrebič nie je zapojený do napájania. Pokiaľ sa spotrebič nedá zapnúť, musí sa to vykonať podľa pokynov uvedených v časti s riešeniami problémov bez použitia funkcie Smart Diagnosis™.

Používanie funkcie Smart Diagnosis™

Inteligentná diagnostika Smart Diagnosis™ prostredníctvom zákazníckeho informačného centra

Túto funkciu môžete použiť v prípade, ak potrebujete presnú diagnostiku informačného centra spoločnosti LG Electronics v prípade poruchy alebo zlyhania spotrebiča. Túto funkciu použijete len vtedy, keď chcete kontaktovať zástupcu servisu, nie počas normálnej prevádzky.

- 1 Stlačte tlačidlo **Napájanie** na zapnutie spotrebiča. Nestláčajte žiadne iné tlačidlá ani neotáčajte gombíkom voliča programov.
- 2 Priložte mikrofón vášho telefónu k ikonke Smart Diagnosis™, ak vás o to požiada servisné stredisko.

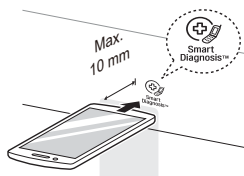

- 3 Stlačte a tri sekundy podržte tlačidlo **Více času** a súčasne držte reproduktor telefónu pri ikone a tlačidle **Napájanie**.

- 4 Telefón držte na mieste, až kým sa nedokončí prenos tónu. Zobrazí sa zostávajúci čas na prenos údajov.
 - Ak chcete dosiahnuť najlepšie výsledky, nehýbte telefónom, kým prebieha prenos tónov.
 - Ak sa kontaktnému stredisku nepodarí získať presný záznam údajov, budete musieť celý postup zopakovať.
- 5 Po dokončení odpočítavania a prenosu tónov ďalej komunikujte so zástupcom kontaktného strediska, ktorý vám poskytne pomoc na základe informácií prenesených na analýzu.

POZNÁMKA

- Funkcia inteligentnej diagnostiky Smart Diagnosis™ závisí od kvality telefonického spojenia.
- Ak použijete pevnú linku, kvalita komunikácie so zástupcom bude vyššia, vďaka čomu budete môcť získať aj lepšiu úroveň služieb.
- Ak údaje inteligentnej diagnostiky Smart Diagnosis™ nebude možné sprostredkovať v dostatočnom rozsahu, napríklad kvôli nízkej kvalite hovoru, nezískate najlepšiu úroveň služieb inteligentnej diagnostiky Smart Diagnosis™.

! VAROVANIE

- Pred čistením produktu odpojte zástrčku spotrebiča. V opačnom prípade môže dôjsť k úrazu elektrickým prúdom.

Čistenie filtra na zachytávanie textilného prachu

Filter na zachytávanie textilného prachu vyčistite pred každým cyklom sušenia.

Vyčistením filtra na zachytávanie textilného prachu sa skrátí čas sušenia a zníži sa spotreba energie.

- 1 Otvorte dvierka.
- 2 Vyberte prvý filter na zachytávanie textilného prachu.

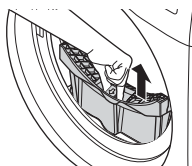

- 3 Vyberte druhý filter na zachytávanie textilného prachu.

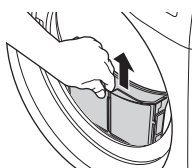

- 4 Otvorte oba filtre a odstráňte všetky textilné vlákna a nečistoty.
 - Otvorte prvý filter na zachytávanie textilného prachu.

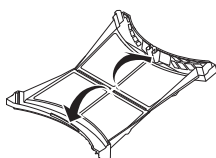

- Otvorte druhý filter na zachytávanie textilného prachu.

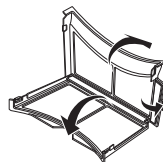

- 5 Textilný prach a vlákna opláchnite pod tečúcou teplou vodou.

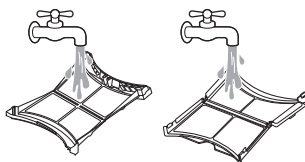

- 6 Filtre na zachytávanie textilného prachu dôkladne usušte, zatvorte ich a znovu ich vložte na miesto.



POZNÁMKA

- Odstráňte vlhkosť zo sieťoviny filtra. V opačnom prípade sa filter môže zaniest' v dôsledku vodného filmu a spotrebič môže prestať fungovať.
- V prípade, že sa filter na zachytávanie textilného prachu nenachádza v spotrebiči, spotrebič sa nesmie používať.

Vyprázdenie nádoby na vodu

V nádobe na vodu sa zhromažďuje kondenzovaná voda.

Nádobu na vodu vyprázdnite po každom použití. V opačnom prípade to bude mať vplyv na sušiaci výkon.

Ak je nádoba na vodu plná, rozsvieti sa ikona  a počas chodu spotrebiča zaznie bzučiak. V prípade, že k tomu dôjde, nádoba na vodu sa musí vyprázdniť počas nasledujúcej hodiny.

- 1 Vytiahnite nádobu na vodu.

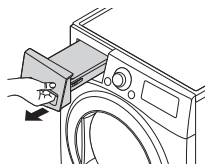

- 2 Nádobu na vodu vyprázdnite do drezu.

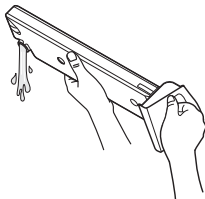

- 3 Zasuňte ju späť do spotrebiča.
- 4 Stlačte tlačidlo **Štart/Pauza**.

Čistenie mriežky prívodu chladného vzduchu

Mriežku prívodu chladného vzduchu vyčistíte 3- až 4-krát ročne vysávačom, aby sa na nej nezhrmAžďoval textilný prach a vlákna alebo nečistoty, ktoré môžu spôsobiť nesprávne prúdenie vzduchu.

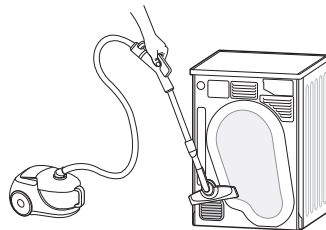

POZNÁMKA

- Teplý vzduch sa odčerpáva cez ventilačnú mriežku.
- Musí sa zabezpečiť primerané vetranie, aby sa zabránilo spätnému prúdeniu plynov do miestnosti z jednotiek spaľujúcich iné palivá, ako napríklad otvorený oheň.

Utieranie snímača vlhkosti

Týmto zariadením sa sníma úroveň vlhkosti bielizne počas prevádzky, čo znamená, že sa musí pravidelne čistiť, aby sa odstránil prípadný vodný kameň nahromadený na povrchu snímača.

Snímače utierajte vnútri bubna.

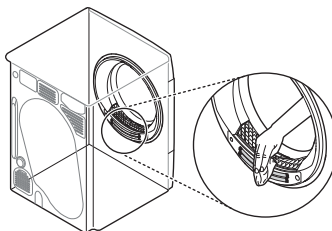

⚠ UPOZORNENIE

- Neutierajte snímač vlhkosti pomocou abrazívnych materiálov. Snímač vždy čistite drsnou hubkou.

Spotrebič je vybavený automatickým systémom sledovania chýb, ktorý dokáže rozpoznať a diagnostikovať problémy hneď na začiatku. Ak spotrebič nefunguje správne alebo vôbec, pred kontaktovaním servisu skúste nájsť svoj problém nižšie:

Diagnostikovanie problémov

Prejavy problému	Príčina	Riešenie
Spotrebič sa nezapína.	Napájací kábel nie je správne zapojený.	<ul style="list-style-type: none"> Zástrčka musí byť pevne zapojená do uzemnenej zásuvky, ktorá zodpovedá energetickému štítku spotrebiča.
	Je vypálená poistka, vyhodенý istič alebo došlo k výpadku elektrického prúdu.	<ul style="list-style-type: none"> Nahodte istič alebo vymeňte poistku. Nezvyšujte menovitý prúd poistky. Ak je problémom preťažený okruh, nechajte ho opraviť kvalifikovaným elektrikárom.
Ohrev spotrebiča nefunguje.	Je vypálená poistka, vyhodенý istič alebo došlo k výpadku elektrického prúdu.	<ul style="list-style-type: none"> Nahodte istič alebo vymeňte poistku. Nezvyšujte menovitý prúd poistky. Ak je problémom preťažený okruh, nechajte ho opraviť kvalifikovaným elektrikárom.
Čas sušenia odevov je príliš dlhý.	Dávka nie je správne roztriedená.	<ul style="list-style-type: none"> Oddelte ťažké veci od ľahkých vecí. Čas trvania sušenia väčších a ťažších vecí je dlhší. Ľahké veci, ktoré sa v dávke nachádzajú spolu s ťažšími, môžu pomýliť snímač, pretože schnú rýchlejšie.
	Veľká dávka ťažkých tkanín.	<ul style="list-style-type: none"> Ťažšie tkaniny sa sušia dlhšie, pretože majú tendenciu udržať viac vlhkosti. Aby sa skrátil alebo udržal konzistentnejší čas sušenia veľkých a ťažkých tkanín, oddelte tieto veci do menších dávok jednotnej veľkosti.
	Ovládacie prvky spotrebiča nie sú nastavené správne.	<ul style="list-style-type: none"> Použite vhodné nastavenia ovládania pre daný typ dávky, ktorú sušíte. Niektoré dávky si môžu vyžadovať úpravu nastavenia úrovne sušenia, aby sa lepšie usušili.
	Je potrebné vyčistiť filter na zachytávanie textilného prachu.	<ul style="list-style-type: none"> Pred každým cyklom sa vždy musí z filtra odstrániť textilný prach a vlákna. Demontovaný filter podržte oproti svetlu, aby ste zistili, či nie je znečistený alebo zanesený. Pri niektorých dávkach, ktoré produkujú veľké množstvá textilného prachu a vlákien, bude možno nutné pozastaviť cyklus a vyčistiť filter na zachytávanie textilného prachu počas cyklu.

Prejavy problému	Príčina	Riešenie
Čas sušenia odevov je príliš dlhý.	Je vypálená poistka, vyhodnený istič alebo došlo k výpadku elektrického prúdu.	<ul style="list-style-type: none"> Nahodte istič alebo vymeňte poistku. Nezvyšujte menovitý prúd poistky. Ak je problémom preťažený okruh, nechajte ho opraviť kvalifikovaným elektrikárom.
	Dávka v spotrebiči je nadmerne veľká.	<ul style="list-style-type: none"> Na dosiahnutie lepšieho výkonu a účinnosti sušenia rozdeľte nadmerne veľké dávky na menšie.
	Dávka v spotrebiči je príliš malá.	<ul style="list-style-type: none"> Ak sušíte veľmi malú dávku, pridajte navyše niekoľko vecí, aby sa zaistilo riadne prevaľovanie vecí v bubne. V prípade, že je dávka veľmi malá a vy používate programy snížania sušenia, elektronické ovládanie nemôže správne cítiť suchosť dávky a môže sa príliš skoro vypnúť. Použite programy časovaného sušenia alebo pridajte k dávke niekoľko ďalších mokrych odevov.
Čas sušenia sa nezhoduje.	Nastavenia ohrevu, veľkosť dávky alebo vlhkosť odevov nie sú konzistentné.	<ul style="list-style-type: none"> Čas sušenia dávky sa bude líšiť v závislosti od typu použitého ohrevu (elektrický), veľkosti dávky, typu tkanín, vlhkosti odevov a filtra na zachytávanie textilného prachu. Dokonca aj nesúmerná dávka v spotrebiči môže spôsobiť zlé otáčanie, čo má za následok vlhkejšie odevy, ktorých sušenie bude trvať dlhšie.
Na odevoch zostali mastné alebo špinavé flaky.	Aviváž sa nepoužila správne.	<ul style="list-style-type: none"> Pri praní bielizne, ktorá sa má sušiť v spotrebiči, použite správne množstvo aviváže podľa odporúčania výrobcu aviváže.
	Spoločne sa sušili čisté a špinavé odevy.	<ul style="list-style-type: none"> Spotrebič používajte iba na sušenie čistých vecí. Špina zo znečistených odevov sa môže preniesť na čisté odevy v rovnakej alebo neskoršej dávke.
	Odevy neboli riadne vyčistené alebo vypláchané pred tým, než sa vložili do spotrebiča.	<ul style="list-style-type: none"> Škvry na sušených odevoch mohli ostať po nedostatočnom odstránení počas prania. Dbajte na to, aby boli odevy úplne vyčistené alebo vypláchané podľa návodu na používanie vašej práčky alebo pracieho prostriedku. Niektoré odolné škvry sa musia pred práním predbežne ošetriť.

Prejavy problému	Príčina	Riešenie
Odevy sú pokrčené.	Odevy sa sušili príliš dlho (nadmerne vysušené).	<ul style="list-style-type: none"> Nadmerné sušenie dávky bielizne môže mať za následok pokrčené odevy. Skúste kratší čas sušenia.
	Odevy sa po ukončení cyklov ponechali v spotrebiči príliš dlho.	<ul style="list-style-type: none"> Použite voľbu Nemačkavý.
Odevy sa zrazili.	Nedodržujú sa pokyny týkajúce sa starostlivosti o odevy.	<ul style="list-style-type: none"> Aby sa zabránilo zrazeniu odevov, vždy si pozrite a dodržujte pokyny na starostlivosť o tkaniny. Niektoré tkaniny sa pri praní zrazia prirodzene. Iné tkaniny sa zas môžu prať, ale zrazia sa pri sušení v spotrebiči. Použite nastavenie nízkeho alebo žiadneho ohrevu.
Na odevoch zostal textilný prach a vlákna.	Filter na zachytávanie textilného prachu nebol riadne vyčistený.	<ul style="list-style-type: none"> Pred každým cyklom sa vždy musí z filtra odstrániť textilný prach a vlákna. Demontovaný filter podržte oproti svetlu, aby ste zistili, či nie je znečistený alebo zanesený. V prípade, že vyzerá byť špinavý, riadne sa pokynmi na čistenie. Pri niektorých dávkach, ktoré produkujú veľké množstvá textilného prachu a vlákien, bude možno nutné vyčistiť filter na zachytávanie textilného prachu počas cyklu.
	Bielizeň nebola riadne roztriedená.	<ul style="list-style-type: none"> Niektoré tkaniny produkujú textilný prach a vlákna (napr. huňatý biely bavlnený uterák) a mali by sa sušiť oddelene od odevov, ktoré zachytávajú textilný prach a vlákna (napr. pár čiernych plátenných nohavíc).
	Dávka v spotrebiči je nadmerne veľká.	<ul style="list-style-type: none"> Rozdeľte na sušenie nadmerne veľké dávky na menšie.
	Vo vreckách zostali tkaniny, papier atď.	<ul style="list-style-type: none"> Pred sušením odevov dôkladne skontrolujte vrecká.
Nadmerné množstvo statickej elektriny po sušení.	Odevy sa sušili príliš dlho (sú nadmerne vysušené).	<ul style="list-style-type: none"> Nadmerné vysušenie dávky bielizne môže mať za následok nahromadenie statickej elektriny. Upravte nastavenia a použite kratší čas sušenia alebo použite programy Snímanie sušenia.
	Sušenie syntetickej bielizne, nekrčivých textílií alebo odevov zo syntetických zmesí.	<ul style="list-style-type: none"> Tieto tkaniny sú prirodzene viac náchylné na hromadenie statickej elektriny. Skúste použiť aviváž alebo použite nastavenia kratšieho času Časovaného sušenia.

Prejavy problému	Príčina	Riešenie
Voda uniká.	Hadica nádoby na vodu alebo vypúšťacia hadica nie sú pripojené správne.	<ul style="list-style-type: none"> • Pripojte správne hadicu nádoby na vodu alebo vypúšťaciu hadicu.
	Dvierka sú zatvorené, pričom sa v nich zachytila bielizeň alebo cudzí predmet.	<ul style="list-style-type: none"> • Pred použitím spotrebiča skontrolujte, či sa v dverkách nezachytila bielizeň alebo cudzie predmety. Ak voda stále uniká, obráťte sa na zákaznícke informačné centrum spoločnosti LG Electronics.
Na odevoch sú po ukončení programu vlhké fľaky.	Veľmi veľká dávka alebo veľmi malá dávka. Jedna veľká položka, ako napríklad deka alebo prikrývka.	<ul style="list-style-type: none"> • Ak sú veci príliš tesne zhustené alebo príliš roztrúsené, snímač môže mať problém nasnímať úroveň vlhkosti dávky. Na veľmi malé dávky použite program Časované sušenie. Veľké, objemné veci, ako napríklad deky alebo prikrývky, môžu niekedy vytvoriť kľbko tkaniny. Vonkajšie vrstvy sa usušia a snímače ich zaregistrujú, zatiaľ čo vnútorné jadro zostane vlhké. Pri sušení jednej objemnej veci môže pomôcť, ak raz alebo dvakrát pozastavíte cyklus a zmeníte jej usporiadanie, aby sa rozbalila a odhalila prípadné vlhké plochy. Aby sa po ukončení programu snímania sušenia vysušilo niekoľko zostávajúcich vlhkých položiek z veľmi veľkej dávky alebo niekoľko vlhkých škvŕn na veľkej položke, vyprázdňte zachytávač textilného prachu, potom nastavte program Časované sušenie, aby sa sušenie týchto vecí dokončilo.
Váš domáci spotrebič a smartfón nie sú pripojené k sieti Wi-Fi.	Heslo pre Wi-Fi pripojenie, na ktoré sa pokúšate pripojiť, je nesprávne.	<ul style="list-style-type: none"> • Nájdite Wi-Fi sieť, na ktorú je pripojený váš smartfón a odstráňte ju, potom svoj spotrebič zaregistrujte na LG SmartThinQ.
	Mobilné dáta vášho smartfónu sú zapnuté.	<ul style="list-style-type: none"> • Vypnite Mobilné dáta na vašom smartfóne a zaregistrujte spotrebič pomocou Wi-Fi siete.
	Názov bezdrôtovej siete (SSID) je nastavený nesprávne.	<ul style="list-style-type: none"> • Názov bezdrôtovej siete (SSID) by mal byť kombináciou anglických písmen a čísiel. (Nepoužívajte špeciálne znaky)
	Frekvencia smerovača nie je 2,4 GHz.	<ul style="list-style-type: none"> • Sú podporované smerovače len s frekvenciou 2,4 GHz. Nastavte bezdrôtový smerovač na 2,4 GHz a pripojte k nemu spotrebič. Ak chcete skontrolovať frekvenciu smerovača, obráťte sa na svojho poskytovateľa internetových služieb alebo výrobcu smerovača.
	Vzdialenosť medzi spotrebičom a smerovačom je príliš veľká.	<ul style="list-style-type: none"> • Ak je vzdialenosť medzi spotrebičom a bezdrôtovým smerovačom príliš veľká, signál môže byť slabý a pripojenie nemusí byť správne nakonfigurované. Presuňte smerovač tak, aby sa nachádzal bližšie pri spotrebiči.

Kódy chýb

Prejavy problému	Príčina	Riešenie
dE	Dvierka sa otvorili počas prevádzky prístroja alebo spotrebič sa používa bez toho, aby boli dvierka riadne zatvorené.	<ul style="list-style-type: none"> • Úplne zatvorte dvierka. • Ak symbol dE nezhasne, zavolajte servis.
dE4	Detekcia spínača dverí nefunguje správne.	<ul style="list-style-type: none"> • Vytiahnite zástrčku zo siete a zavolajte servis.
tE1	Došlo k poruche snímača teploty.	<ul style="list-style-type: none"> • Vytiahnite zástrčku zo siete a zavolajte servis.
tE2		
tE4		
F1	Teplota vo vnútri bubna náhle stúpla.	<ul style="list-style-type: none"> • Vytiahnite zástrčku zo siete a zavolajte servis.
LE1	Motor sa náhle zastavil.	<ul style="list-style-type: none"> • Skontrolujte, či množstvo bielizne nepresahuje maximálne naplnenie. • Vytiahnite zástrčku zo siete a zavolajte servis.
LE2	Kompresor sa náhle zastavil.	<ul style="list-style-type: none"> • Vytiahnite zástrčku zo siete a zavolajte servis.
AE		
OE	Došlo k poruche odvodňovacieho čerpadla.	<ul style="list-style-type: none"> • Vytiahnite zástrčku zo siete a zavolajte servis.
	Okolité teplota zariadenia je pod nulou.	<ul style="list-style-type: none"> • Odporúčaná okolité teplota zariadenia je 5 - 35 °C.

TÁTO OBMEDZENÁ ZÁRUKA SA NEVZŤAHUJE NA:

- Servisné výjazdy na doručenie, vyzdvihnutie, inštaláciu alebo opravu produktu; poučenie zákazníka o obsluhu produktu; oprava alebo výmena poistiek alebo oprava vedenia alebo potrubia, oprava v prípade nepovolených opráv alebo inštalácie.
- Zlyhanie funkčnosti produktu počas výpadku alebo prerušenia elektrického prúdu alebo nedostatočnej dodávky elektrickej energie.
- Poškodenie spôsobené presakujúcim alebo poškodeným vodovodným potrubím, zamrznutým vodovodným potrubím, zablokovaným odtokovým potrubím, nedostatočným alebo prerušovaným prívodom vody alebo vzduchu.
- Poškodenie v dôsledku prevádzky produktu v korozívnom prostredí alebo nedodržanie pokynov v návode na používanie produktu.
- Poškodenie produktu spôsobené nehodami, škodcami alebo parazitmi, bleskom, vetrom, požiarom, záplavami alebo vyššou mocou.
- Poškodenie alebo zlyhanie spôsobené nepovolenými úpravami alebo zásahmi, prípadne použitím na iné ako určené účely alebo v prípade úniku vody, ak nebol spotrebič správne nainštalovaný.
- Poškodenie alebo zlyhanie spôsobené nesprávnym elektrickým prúdom, napätím alebo inštaláciou, komerčným alebo priemyselným používaním, používaním príslušenstva, komponentov alebo spotrebných čistiacich prostriedkov, ktoré nie sú schválené spoločnosťou LG.
- Poškodenie spôsobené prevozom a manipuláciou vrátane poškrabania, preliačenia, odlomenia alebo iného poškodenia povrchu produktu, ak takéto poškodenie nevznikne z dôvodu chyby materiálu alebo spracovania.
- Poškodenie alebo chýbajúce položky vystaveného, zľavneného, renovovaného produktu alebo produktu s poškodeným obalom.
- Produkty s odstráneným, zmeneným alebo nečitateľným pôvodným výrobným číslom. Na uznanie záruky je potrebné číslo modelu, sériové číslo a originálny doklad o zakúpení produktu.
- Zvýšenie nákladov na prevádzku a ďalšie prevádzkové náklady.
- Opravy v prípade, že sa produkt používa inak ako bežným spôsobom v domácnosti alebo v rozpore s pokynmi v návode na používanie produktu.
- Náklady súvisiace s odobratím produktu z domácnosti na účely opráv.
- Odstránenie a opätovnú inštaláciu produktu v prípade, že je produkt nainštalovaný na nedostupnom mieste alebo nie je nainštalovaný v súlade so zverejnenými pokynmi na inštaláciu vrátane používateľskej a inštaláčnej príručky od spoločnosti LG.
- Poškodenie spôsobené nesprávnym zaobchádzaním, používaním, inštaláciou, opravou alebo údržbou. Nesprávna oprava zahŕňa použitie dielov, ktoré nie sú schválené spoločnosťou LG.
- Hluk alebo vibrácie, ktoré sa považujú za normálne, napríklad zvuk kanalizácie, zvuk pri odstreďovaní alebo výstražné pípnutie.

Filter je zanesený. – Nehreje, dlhý čas sušenia		Vyčistíte filter na zachytávanie textilného prachu.
Nesprávne pripojený sieťový kábel alebo problém s elektrickou zásuvkou. - Žiadna energia - Nehreje		Znovu pripojte napájací kábel, vymeňte domovú poistku alebo resetujte istič. Ak je problémom zásuvka, možno bude potrebný elektrikár.

Opis výrobku_delegované nariadenie Komisie (EÚ) č. 392/2012	
Meno dodávateľa alebo obchodná značka	LG Electronics
Názov alebo označenie modelu dodávateľa	RC80EU2AV4D
Menovitá kapacita v kg bavlnenej bielizne pre štandardný program pre bavlnu pri plnom naplnení	8 kg
Typ sušičky	Kondenzačná bubnová sušička pre domácnosť
Trieda energetickej účinnosti	A+++
Spotreba energie „X“ kWh za rok na základe 160 cyklov sušenia pre štandardný program pre bavlnu pri plnom a čiastočnom naplnení, a spotreba režimov s nízkou spotrebou energie. Skutočná spotreba energie cyklu bude závisieť od toho, ako sa bude spotrebič používať.	176 kWh/rok
Automatická bubnová sušička	Áno
Udelená „environmentálna značka EÚ“ podľa nariadenia (ES) č. 66/2010	Nie
Spotreba energie štandardného programu pre bavlnu pri plnom naplnení (E_{dry})	1,47 kWh
Spotreba energie štandardného programu pre bavlnu pri čiastočnom naplnení ($E_{dry1/2}$)	0,80 kWh
Spotreba elektrickej energie v režime vypnutia (P_0) štandardného programu pre bavlnu pri plnom naplnení	0,18 W
Spotreba elektrickej energie v režime ponechania v zapnutom stave (P_1) štandardného programu pre bavlnu pri plnom naplnení	0,18 W
Čas trvania režimu ponechania v zapnutom stave (T_1)	10 min
„Bavlna □ + $\left(\frac{\text{Skriň}}{\text{Energie}}\right)$ “ sa používa pri plnom a čiastočnom naplnení a je to štandardný program sušenia, na ktorý sa vzťahuje informácia na štítku a v opise výrobku, že tento program je vhodný na sušenie normálnej vlhkej bavlnenej bielizne a že je najúčinnjším programom pre bavlnu z hľadiska spotreby energie.	
Vážený čas trvania (T_b) „štandardného programu pre bavlnu pri plnom a čiastočnom naplnení“	150 min
Čas trvania „štandardného programu pre bavlnu pri plnom naplnení“ (T_{dry})	196 min
Čas trvania „štandardného programu pre bavlnu pri čiastočnom naplnení“ ($T_{dry1/2}$)	115 min
Trieda účinnosti kondenzácie „X“ na stupnici od G (najnižšia účinnosť) po A (najvyššia účinnosť)	A
Priemerná účinnosť kondenzácie C_{dry} štandardného programu pre bavlnu pri plnom naplnení	91 %
Priemerná účinnosť kondenzácie $C_{dry1/2}$ štandardného programu pre bavlnu pri čiastočnom naplnení	91 %
Vážená účinnosť kondenzácie (C_b) „štandardného programu pre bavlnu pri plnom a čiastočnom naplnení“	91 %
Hladina akustického výkonu	64 dB(A)
Vofne stojaca	

Poznámky

Poznámky

Poznámky

